

## Armatury pro připojení kompaktních radiátorových těles

### HERZ-3000 – Přehled

#### Bypassy a připojovací armatury

Připojení tělesa	G 3/4	Rp 1/2	
2 kusy adaptérů jsou součástí balení	1 3001 01	1 3002 12	
Napojení potrubí s vnějším závitem	G 3/4 s kónusem	G 3/4 s kónusem	
<b>Bypassy s přednastavením, uzavíráním, vypouštěním a napouštěním pro jedno- a dvoutrubkové soustavy</b>			
Přímé	1 3066 01	1 3066 02	
Rohové, vypouštění vlevo, přívod vpravo	1 3066 11	1 3066 12	
Rohové, vypouštění vpravo, přívod vlevo	1 3066 21	1 3066 22	
<b>Bypassy pro jednotrubkové soustavy s uzavřením, vypouštěním a napouštěním</b>			
Přímé	1 3166 01	1 3166 02	
<b>Bypassy pro jednotrubkové soustavy s uzavřením</b>			
Rohové	1 3166 11	1 3166 12	
<b>Připojovací armatury pro dvoutrubkové soustavy, s oboustranným vypouštěním a napouštěním, obsluha zepředu</b>			
Přímé	1 3466 01	1 3466 02	
Rohové	1 3466 11	1 3466 12	
<b>Připojovací armatury pro dvoutrubkové soustavy s oboustranným uzavíráním, obsluha zepředu</b>			
Přímé	1 3766 01	1 3766 02	1 3766 22
Rohové	1 3766 11	1 3766 12	1 3766 42

#### Jednotlivé uzavíratelné ventily

Připojení tělesa	G 3/4	Rp 1/2	G 3/4	Rp 1/2
Nátrubek s převlečnou maticí		1 6210 21		1 6210 21
Napojení potrubí	G 3/4 s kónusem	G 3/4 s kónusem	Rp 1/2	Rp 1/2
<b>Jednotlivé uzavíratelné ventily s vypouštěním a napouštěním – RL 4</b>				
Přímé	1 3041 01	1 3437 11	1 3061 01	
Rohové	1 3042 01	1 3448 11	1 3062 01	
<b>Jednotlivé uzavíratelné ventily s přednastavením, vypouštěním a napouštěním – RL 5</b>				
Přímé		1 3937 11		1 3923 01
Rohové		1 3948 11		1 3924 01
<b>Jednotlivé uzavíratelné ventily s uzavřením – RL 1</b>				
Přímé	1 3741 01	1 3733 11	1 3761 01	1 3723 41
Rohové	1 3742 01	1 3748 01	1 3762 01	1 3724 41

#### Svěrná šroubení

Svěrná šroubení	G 3/4	Rp 1/2	
<b>HERZ Svěrná šroubení</b>			
Svěrná šroubení pro měděné a ocelové trubky s kovovým těsněním	1 6274 ..	1 6292 ..	
Svěrné šroubení pro měděné a ocelové trubky s měkkým těsněním	1 6275 ..		
Svěrné šroubení pro měděné a ocelové trubky s masivním pryžovým těsněním	1 6276 ..		
Svěrné šroubení pro plastové trubky normální provedení	1 6098 ..	1 6092 ..*	

\*) HERZ-Svěrná šroubení 1 6092 jsou vhodná pro HERZ-ventily konstrukčních řad TS-"D", TS-7728, DE LUXE a RL-5

#### HERZ-Lisovací fitinky G 3/4

Spojka s převlečnou maticí poniklovaná s Eurokónusem	P 7014 90 - P 7021 82, DN 14 x 2 - 20 x 2,5
Kolena s převlečnou maticí s Eurokónusem, poniklovaná	P 7114 14 - P 7121 14, DN 14 x 2 - 20 x 2,5

Provedení

Svěrná šroubení

Výrobce si vyhrazuje právo na změny dané technickým vývojem.

## Bypassy s přednastavením, uzavíráním, vypouštěním a napouštěním pro jedno a dvoutrubkové soustavy

### Bypassy v přímém provedení

Ze strany tělesa převlečná matice, na straně potrubí vnější závit G 3/4 pro svěrné šroubení

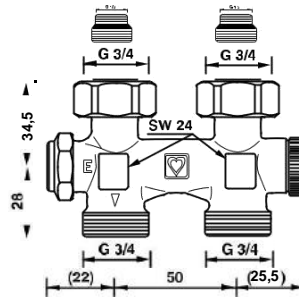
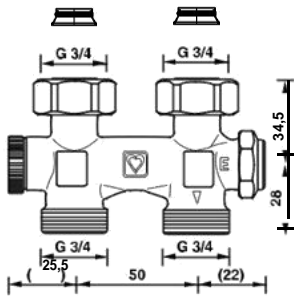

Připojovací armatura topného tělesa G 3/4  
1 3066 01 2 adaptéry pro ploché těsnění 1 3001 01  
jsou součástí balení

Připojovací armatura topného tělesa Rp 1/2  
1 3066 02 2 adaptéry pro ploché těsnění 1 3002 12  
jsou součástí balení

### Bypassy v rohovém provedení

Ze strany topného tělesa převlečná matice, na straně potrubí vnější závit G 3/4 pro svěrné šroubení

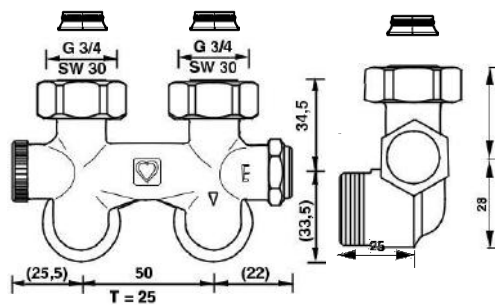
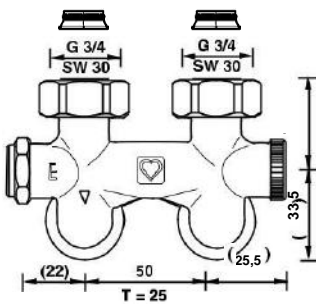

Adaptér pro ploché těsnění 1 3002 01

Vypouštění vlevo	Vypouštění vpravo
Připojovací armatura topného tělesa 1 3066 11 G 3/4, 2 adaptéry pro ploché těsnění 1 3001 01 jsou součástí balení	Připojovací armatura topného tělesa 1 3066 21 G 3/4, 2 adaptéry pro ploché těsnění 1 3001 01 jsou součástí balení
Připojovací armatura topného tělesa 1 3066 12 Rp 1/2 2 adaptéry pro ploché těsnění 1 3002 12 jsou součástí balení.	Připojovací armatura topného tělesa 1 3066 22 Rp 1/2 2 adaptéry pro ploché těsnění 1 3002 12 jsou součástí balení.

## Připojovací armatury pro dvoutrubkové soustavy s oboustranným napouštěním a vypouštěním

Na straně tělesa převlečná matice, na straně potrubí vnější závit G 3/4 pro svěrné šroubení

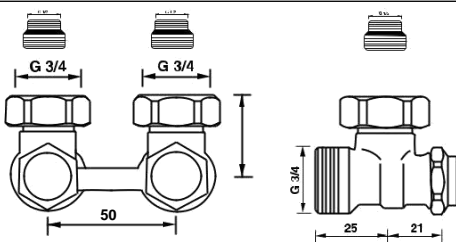
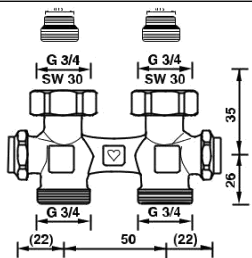
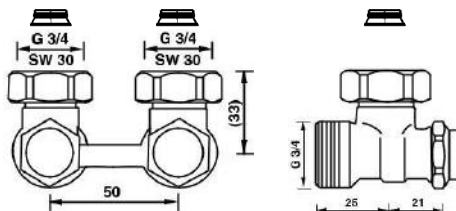
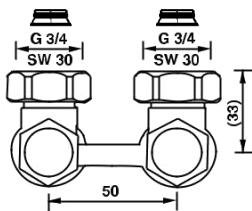

Přímý	Rohový
Připojovací armatura G 3/4 1 3466 01 2 adaptéry pro ploché těsnění 1 3001 01 jsou součástí balení	Připojovací armatura G 3/4 1 3466 11 2 adaptéry pro ploché těsnění 1 3001 01 jsou součástí balení
Připojovací armatura Rp 1/2 1 3466 02 2 adaptéry pro ploché těsnění 1 3002 12 jsou součástí balení	Připojovací armatura Rp 1/2 1 3466 12 2 adaptéry pro ploché těsnění 1 3002 12 jsou součástí balení

## Připojovací armatury pro dvoutrubkové soustavy s oboustranným uzavíráním, obsluha zepředu

Na straně tělesa převlečná matice, na straně potrubí vnější závit G 3/4 pro svěrné šroubení

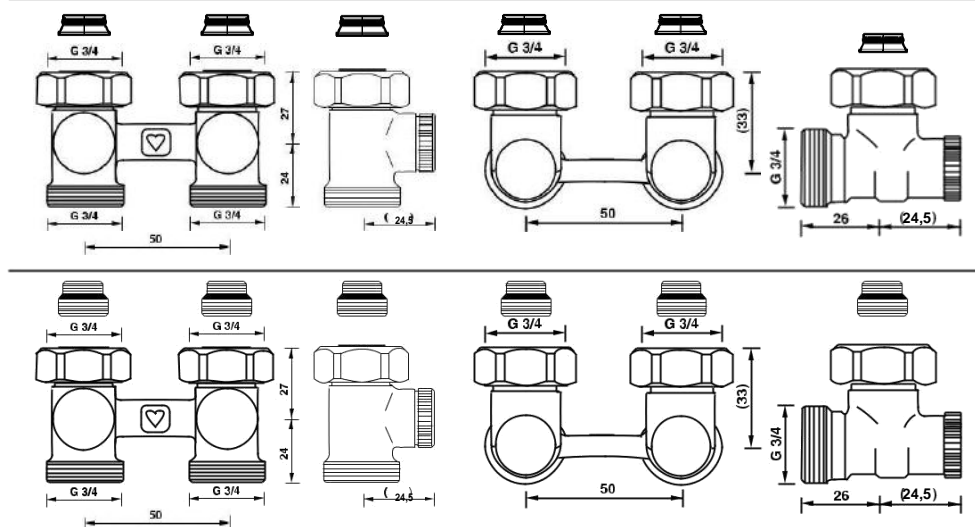

Přímý	Rohový
1 3766 01 Připojovací armatura G 3/4 2 Adaptéry pro ploché těsnění 1 3001 01 jsou součástí balení	1 3766 11 Připojovací armatura G 3/4 2 Adaptéry pro ploché těsnění 1 3001 01 jsou součástí balení
1 3766 02 Připojovací armatura Rp 1/2 2 Adaptéry pro ploché těsnění 1 3766 22 1 3002 12 jsou součástí balení.	1 3766 12 Připojovací armatura Rp 1/2 2 Adaptéry pro ploché těsnění 1 3766 42 1 3002 12 jsou součástí balení.

## Křížení ve tvaru "X"

HERZ-3000

Speciální přípoj, který se používá jako mezikus mezi bypassem, případně nátrubkem s převlečnou maticí a potrubím pro přizpůsobení osové rozteče trubek nebo pro přizpůsobení topného tělesa. Detaily jsou uvedeny v technickém listě „Speciální přípojení“.

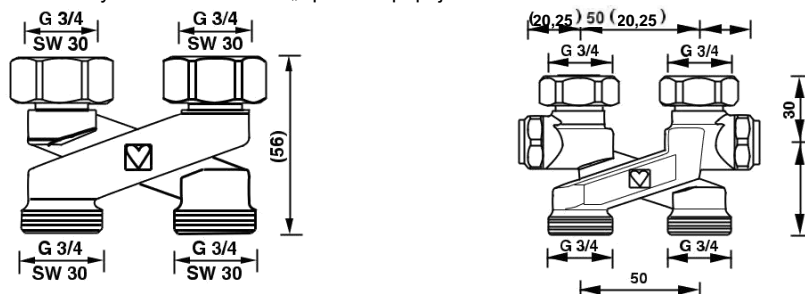

Křížení ve tvaru "X"	Uzavíratelné křížení ve tvaru "X" pro dvoutrubkové soustavy
1 3004 34 Křížení, připojovací rozteč potrubí 50 mm. Připojení s kónickým těsněním, G 3/4 s převlečnou maticí. napojení potrubí vnějším závitem G 3/4	1 3404 34 Křížení pro připojovací rozteč potrubí 50 mm, pro uzavření, napouštění a vypouštění. Připojení s kónickým těsněním, G 3/4 s převlečnou maticí. Napojení potrubí s vnějším závitem G 3/4

## Jednotlivé uzavíratelné ventily s vypouštěním a napouštěním – RL 4

HERZ-3000

Připojení potrubí s vnějším závitem G 3/4 pro svěrné šroubení

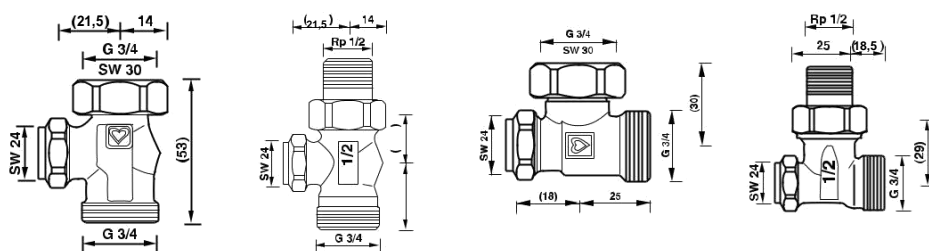

Přímý	Rohový
1 3041 01 Připojovací armatura G 3/4	1 3042 01 Připojovací armatura G 3/4
1 3437 11 Připojení topného tělesa Rp 1/2, s nátrubkem s převlečnou maticí 1 6210 21	1 3448 11 Připojení topného tělesa Rp 1/2, s nátrubkem s převlečnou maticí 1 6210 21

Na straně topného tělesa převlečná matice, na straně potrubí univerzální model s vnitřním závitem Rp 1/2

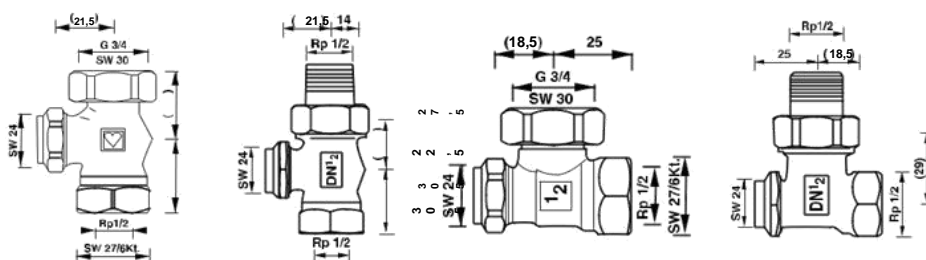

Přímý		Rohový	
1 3061 01	Připojovací armatura G 3/4	1 3062 01	Připojovací armatura G 3/4
1 3923 01	Připojovací armatura Rp 1/2 montované s ocelovým nátrubkem 1 6210 21	1 3924 01	Připojovací armatura Rp 1/2 montované s ocelovým nátrubkem 1 6210 21

Jednotlivé uzavíratelné ventily s uzavřením – RL 1

Napojení potrubí s vnějším závitem G 3/4 pro svěrné šroubení

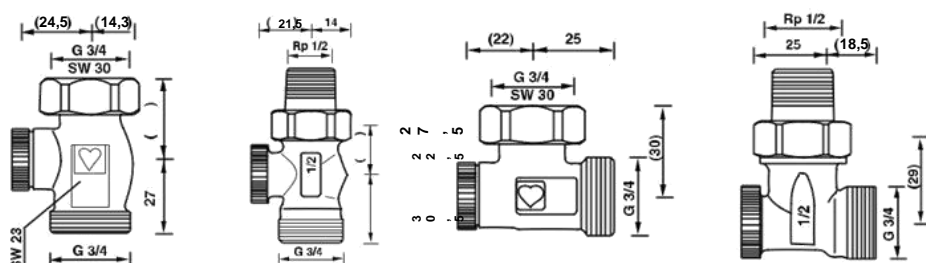

Přímý		Rohový	
1 3741 01	Připojovací armatura G 3/4	1 3742 01	Připojovací armatura G 3/4
1 3733 11	Připojovací armatura Rp 1/2, s ocelovým nátrubkem 1 6210 21	1 3748 01	Připojovací armatura Rp 1/2, s ocelovým nátrubkem 1 6210 21

Jednotlivé uzavíratelné ventily s uzavřením - RL 1

Na straně topného tělesa převlečná matice, na straně potrubí univerzální model s vnitřním závitem Rp 1/2

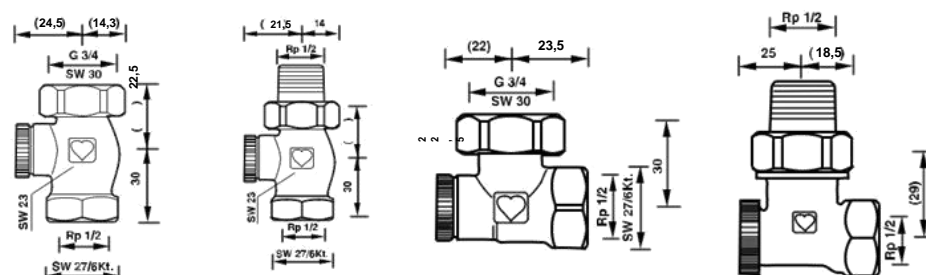

Přímý		Rohový	
1 3761 01	Připojovací armatura G 3/4	1 3762 01	Připojovací armatura G 3/4
1 3723 41	Připojovací armatura Rp 1/2, s ocelovým nátrubkem 1 6210 21	1 3724 41	Připojovací armatura Rp 1/2, s ocelovým nátrubkem 1 6210 21

HERZ-Vyrovňovací adaptér G 3/4 pro vyrovnání rozdílných roztečí připojení, sada 2 kusů. Pro připojení bypassů resp. připojovacích dílů s osovou roztečí potrubí 50 mm na osovou rozteč potrubí 35 mm nebo 40 mm. Napojovací šroubení 3/4 s kónusem s převlečnou maticí, napojení potrubí vnějším závitem 3/4 s kónusem.

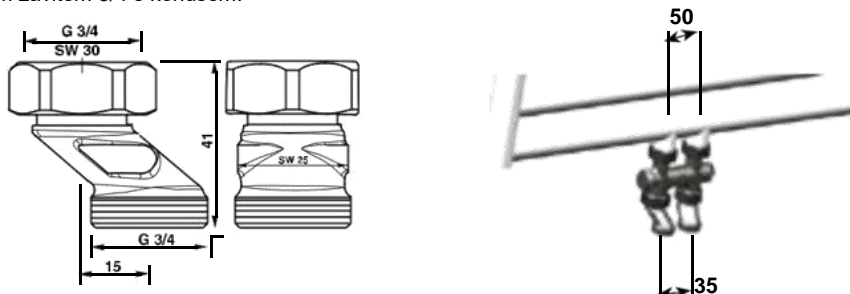

1 3004 15 Vyrovňovací adaptér Herz

1 6223 01 Šroubení G 3/4 s kónusem, převlečná matice, napojení na potrubí vnitřním závitem 1/2

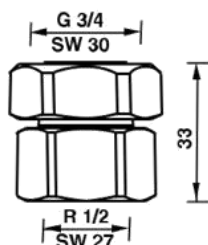

1 6223 22 Šroubení 3/4 s kónusem, převlečná matice, napojení na potrubí vnějším závitem M 22 x 1,5 s kónusem.

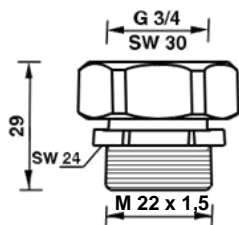

1 3011 02 Šroubení 3/4 s kónusem, s převlečnou maticí, napojení na potrubí vnějším závitem 3/4 s kónusem, krátké provedení.

1 3011 03 Šroubení 3/4 s kónusem, s převlečnou maticí, napojení na potrubí vnějším závitem 3/4 s kónusem, dlouhé provedení.

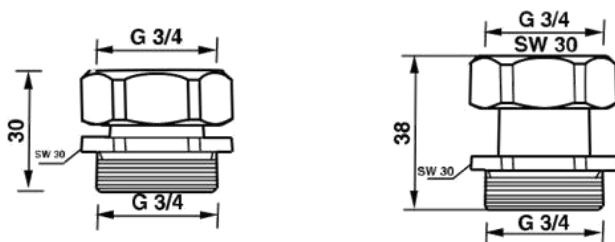

1 6220 71 Šroubení 3/4 s kónusem, s převlečnou maticí, napojení na potrubí 3/4 s plochým těsněním, s převlečnou maticí.

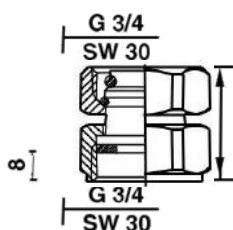

## Svěrná šroubení pro měděné a ocelové trubky

HERZ-3000

Svěrná šroubení pro měděné a ocelové trubky, převlečná matice G 3/4

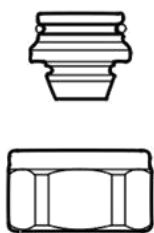

1 6274 ..

Svěrné šroubení s kovovým těsněním. **Nevhodné** pro chromované trubky z kovu a trubky z ušlechtilé oceli.

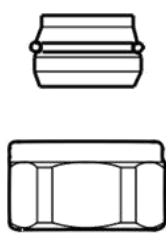

1 6275 ..

Svěrné šroubení s O-kroužkem, s měkkým těsněním, lze použít pro chromované trubky z kovu a trubky z ušlechtilé oceli.

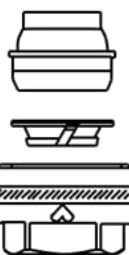

1 6276 ..

Svěrné šroubení s masivním pryžovým těsněním (EPDM), vhodné zejména pro chromované trubky z kovu a trubky z ušlechtilé oceli.

Pro HERZ-Svěrná šroubení pro ocelové a měděné trubky je k dispozici samostatný technický list

## Svěrná šroubení pro měděné a ocelové trubky

HERZ-3000

Svěrná šroubení pro měděné a ocelové trubky, se svěrným kroužkem pro univerzální modely s vnitřním závitem Rp 1/2

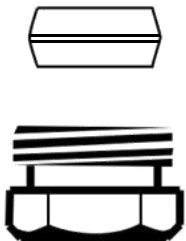

1 6292 .. Svěrné šroubení, s kovovým těsněním se svěrným kroužkem

Pro HERZ-Svěrná šroubení pro ocelové a měděné trubky je k dispozici samostatný technický list.

## Svěrná šroubení pro plastové trubky

HERZ-3000

Svěrná šroubení pro plastové trubky, pro Pe-X, PB- a vícevrstvé trubky s Al fólií, převlečná matice G 3/4

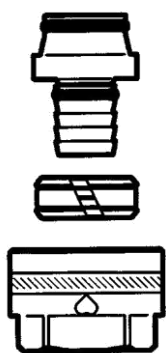

1 6098 .. Svěrné šroubení se dvojitým O-kroužkem pro napojení plastových potrubí

Pro HERZ-Svěrná šroubení pro plastové trubky je k dispozici samostatný technický list

## Svěrná šroubení pro plastové trubky

HERZ-3000

Svěrná šroubení pro plastové trubky, pro vícevrstvé trubky s Al-fólií se svěrným kroužkem pro univerzální modely s vnitřním závitem Rp 1/2

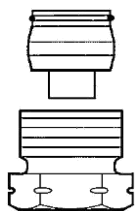

1 6092 ..\* Svěrné šroubení pro plastové trubky se svěrným šroubem a svěrný kroužek

\*) HERZ-Svěrné šroubení 1 6092 .. vhodné pro HERZ-ventily konstrukčních řad TS-"D", TS-7728, DE LUXE a RL-5.

Pro HERZ-Svěrná šroubení pro plastové trubky je k dispozici samostatný technický list.

## Spoje s převlečnou maticí s Eurokónusem

HERZ-3000

Spoje s převlečnou maticí poniklované pro plastové trubky, pro Pe-X, PB- a vícevrstvé trubky s Al fólií, převlečná matice G 3/4

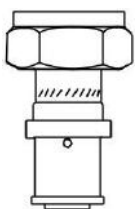

P 7014 82 Spojka s převlečnou maticí 14 x 2-3/4  
 P 7016 82 Spojka s převlečnou maticí 16 x 2-3/4  
 P 7017 82 Spojka s převlečnou maticí 17 x 2-3/4  
 P 7018 82 Spojka s převlečnou maticí 18 x 2-3/4  
 P 7020 82 Spojka s převlečnou maticí 20 x 2-3/4  
 P 7021 82 Spojka s převlečnou maticí 20 x 2,5-3/4

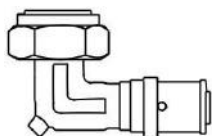

P 7114 14 Koleno s převlečnou maticí 14 x 2-3/4  
 P 7114 15 Koleno s převlečnou maticí 16 x 2-3/4  
 P 7114 16 Koleno s převlečnou maticí 18 x 2-3/4  
 P 7114 17 Koleno s převlečnou maticí 20 x 2-3/4  
 P 7114 18 Koleno s převlečnou maticí 20 x 2-3/4

## Příslušenství

HERZ-3000

- 1 0256 01 Vypouštěcí přípravek
- 1 3003 50 Krytka potrubí pro osovou rozteč trubek 50 mm
- 1 3004 34 Křížení G 3/4
- 1 6206 01 Hadicová přípojka
- 1 6615 00 Imbusový klíč SW 4
- 1 6625 00 Klíč RL pro HERZ 3000
- 1 6630 01 Klíč pro HERZ 3000
- 1 6630 02 Uzavírací klíč pro HERZ 3000
- 1 6639 01 Nastavovací šroubovák pro RL-5
- 1 6680 00 Montážní klíč pro nátrubek s převlečnou maticí 1 6210 21

## Náhradní díly

HERZ-3000

- 1 3002 31 Adaptéry pro ploché těsnění pro připojovací armatura Rp 1/2, 2 ks
- 1 6302 00 Uzavírací ventilová vložka pro bypassy, připojovací armatury s vypouštěním a uzavírací ventily HERZ-RL-4.

## Konstrukční zvláštnosti

HERZ-3000

Bypassy a jednotlivé uzavíratelné ventily v poniklovaném provedení jsou uzavíratelným spojením mezi ventilovým topným tělesem a potrubím. Dodávají se v přímém nebo rohovém provedení, takže lze připojit všechna potrubí, která přicházejí ze spodu nebo ze stěny ze zadu. Svěrná šroubení se jako přípoje potrubí objednají samostatně.

Způsob instalování

Ventilové radiátory v teplovodních topných soustavách v jedno a dvoutrubkových systémech, které mají být instalovány s ocelovými, měděnými nebo plastovými trubkami. Pro závitové trubky a vnitřní závit R 1/2 mohou být použity ventily do zpátečky HERZ-RL-5 a HERZ-RL-1.

Oblast použití

Max. provozní teplota 120 °C  
Max. provozní tlak 10 bar  
Kvalita topné vody odpovídající ÖNORM H 5195, případně VDI-směrnici 2035.

#### Provozní údaje

#### pro svěrná šroubení pro kovové trubky

Při použití svěrných šroubení pro ocelové a měděné trubky je nutno dodržet hodnoty pro teplotu a tlak podle EN 1254-2:1998 tabulky 5.

#### pro svěrná šroubení na plast a lisovací fitinky

Svěrná šroubení na plast jsou vhodná pro třídy použití 4 a 5 podle ISO 10508 (plošné vytápění a připojení topného tělesa) a pro trubky z PE-RT (DIN 4721), PE-MDX (DIN 4724), PB a PE-X (DIN 4726), rovněž pro plastové vícevrstvé trubky s Al fólií (ÖNORM B 5157). Z tohoto vyplývá jako max. teplota použití 95 °C při 10 barech. Je povinností uživatele aby zvolil provozní tlak a provozní teplotu pro příslušný druh potrubí tak, aby byly dodrženy hodnoty podle norem a přípustná provozní data výrobce trubek. Odchytky od těchto údajů jsou obzvlášť zdůrazněny v technických podkladech.

Bypassy jsou továrně nastaveny pro jednotrubkové soustavy na 40% množství vody topného tělesa a mohou být kdykoliv seřízeny na jiný poměr zatékání (dvoutrubkové soustavy = 100%). Na straně topného tělesa jsou dvě převlečné matice a opatřené plochým těsněním připojení. Jsou to dva adaptéry pro ploché těsnění (1 3002 12) pro Rp 1/2 nebo dva adaptéry pro ploché těsnění (1 3001 01) které jsou součástí balení.

Uzavřené bypassy lze předem namontovat na potrubí, soustavu naplnit a tlakově vyzkoušet a po skončení vnitřních prací (malování, tapetování) napojit topné těleso. U soustav pod tlakem lze topná tělesa vypustit a demontovat.

#### Konstrukční zvláštnosti bypassů

Bypassy přímé lze namontovat otočené o 180°. U rohových se musí rozlišovat mezi levým a pravým provedením, protože vypouštění musí být vždy napojeno na níže ležící přípoj topného tělesa. Vypouštěcí přípoj topného tělesa všech provedení je na tělese označen písmenem „E“. Ovládání uzavírání nebo vypouštění se provede vždy paralelně s osou topného tělesa.

#### Zvláštnosti vypouštění

Jednotlivé uzavíratelné ventily se používají pro dvoutrubkové soustavy, jestliže není potřebný bypassový kanál případně pevné spojení mezi přívodem a zpátečkou, nebo když středová rozteč uzavíratelného šroubení je jiná než 50 mm.

Také u uzavíracích ventilů se vypouštění vždy provede na níže ležícím hrdle topného tělesa.

#### Konstrukční zvláštnost jednotlivých uzavíracích ventilů

Bypassy se montují na topné těleso s použitím adaptéru pro ploché těsnění 1 3002 12 (Rp 1/2), nebo s adaptéry pro ploché těsnění 1 3001 01. Díky provedením nátrubku s převlečnou maticí s plochým těsněním mohou být vyrovnány tolerance trubek připojení topného tělesa.

Převlečné matice se dotahují pro ochranu plochých pryžových těsnění vidlicovým klíčem SW 30 pouze mírně. Jednotlivé uzavírací ventily jsou provedeny s kovovým těsněním a pro připojovací armaturu G 3/4 opatřeny převlečnou maticí SW 30. Připojovací armatura ventilů s kónickým těsněním pro 1/2 má montážní třmen a lze ji jednoduše namontovat pomocí montážního klíče 1 6680 00.

U předem namontovaných bypassů a ventilů je potřebné chránit resp. zakrýt těsnící plochy a matice až do montáže topných těles.

#### Předběžná norma DIN V3838 "Eurokónus", připojovací závit G 3/4 A s vnitřním kónusem

Protože v současnosti vydaná předběžná norma DIN V3838 se může ještě změnit až do vydání konečně platné normy, a protože nelze předvídat okamžik, ke kterému budou všechny výrobky odpovídat normě, mělo by se zabránit z bezpečnostních důvodů kombinování výrobků od různých výrobců při připojování armatur a svěrných šroubení tehdy, jestliže by mohly vzniknout pochybnosti o možnosti jejich kombinování. HERZ nabízí rozsáhlý program napojení potrubí a zaručuje, že jak dnes aktuální, tak i v budoucnu dále vyvinutá HERZ svěrná šroubení budou vždy rozměrově přesná s armaturami HERZ, čímž není potřebné kombinování s cizími výrobky jiných výrobců. Protože HERZ nemůže převzít záruku za cizí výrobky, jsou kombinace s výrobky jiných výrobců mimo záruku HERZ.

#### Montáž na topné těleso

Křížení se používá jako mezikus mezi bypassy, případně nátrubky s převlečnou maticí a potrubím pro přizpůsobení rozteče trubek nebo přizpůsobení topného tělesa. Detailní údaje jsou uvedeny v technickém listu „Speciální připojení“.

#### Křížení ve tvaru „X“

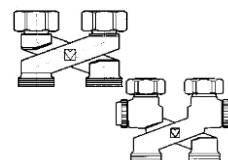



HERZ-vyrovnávací adaptér s převlečnou maticí 3/4 pro vyrovnání různých svěrných šroubení v sadě 2 kusů se používá pro napojení bypassů a nátrubků s převlečnou maticí s osovou roztečí trubek 50 mm na potrubí s osovou roztečí trubek 35 nebo 40 mm.

**Vyrovnávací adaptér  
1 3004 15**

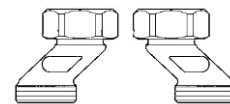

HERZ-Připojovací souprava pro VK radiátory se středovým připojením symetrická, pro ventilové topné těleso se středovým připojením. Připojení topného tělesa G 3/4 s kónusem, převlečnou maticí. Napojení potrubí s vnějším závitem G 3/4 pro připojení svěrným šroubením. S uzavíráním, vypouštěním a napouštěním topného tělesa. Pro vedení nekřížících se trubek.

**Připojovací souprava pro  
VK radiátory se středovým  
připojením 1 3033 01**

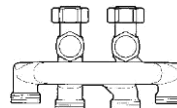

HERZ- Připojovací souprava pro dvoutrubkové soustavy, přepínatelná, pro připojení topného tělesa na potrubí se správným směrem průtoku a bez křížení. Vřetenem ventilu lze přepínat mezi přívodem a zpátečkou topení. Potrubí mohou být vedena libovolně, přizpůsobení směru průtoku topným tělesem může být provedeno dodatečně. Topné těleso lze uzavřít. Dodávka včetně krabice pod omítku a krycího víka. Připojení k topnému tělesu G 3/4, připojení potrubí s vnějším závitem G 3/4 pro připojení svěrným šroubením. Svěrná šroubení se objednají samostatně. Připojení topného tělesa HERZ- připojovacím obloukem potrubí 1 6333 00 z měděné trubky 15 x 1 poniklované. Délka ramen 100 x 100 mm.

**Switch-fix, připojovací souprava  
pro dvoutrubkové soustavy,  
přepínatelná 1 3030 01**



HERZ-Připojovací potrubí pro dvoutrubkové soustavy, 100 x 100 mm, lze zkrátit, pro spojení HERZ napojovací soupravy a ventilového tělesa. Měděná trubka 15 x 1 poniklovaná, s obloukem 90°, sada 2 kusů.

**Připojovací potrubí  
poniklované 1 6333 00**

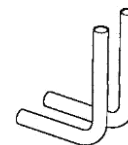

Svěrná šroubení pro napojení potrubí se objednají samostatně.

HERZ-Připojovací souprava pro VK radiátory se středovým připojením pro dvoutrubkové soustavy pro nekřížící se připojení radiátoru pro montáž pod omítku. Připojovací armaturu nelze uzavřít. Dodávka včetně krabice pod omítku a krycího víka. Připojovací armatura G 3/4 s kónusem. Napojení potrubí s vnějším závitem G 3/4

pro připojení svěrným šroubením. Svěrná šroubení se objednají samostatně. Připojovací armatura s HERZ-sadou připojovacích oblouků včetně ventilů 3S34401 z měděné trubky 15x1 poniklované. Uzavírací a vypouštěcí ventily, délka ramen 150 x 150 mm.

**Připojovací soupravy pro  
dvoutrubkové soustavy  
1 4133 01**

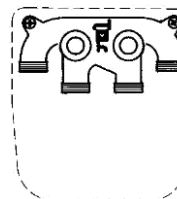

HERZ- Pohledový kryt, výškově lze prodloužit, bílý, RAL 9010.

Příslušenství k Switch-fix, připojovací soupravě pro dvoutrubkové soustavy, přepínatelné 1 3030 01 a k Připojovací soupravě pro VK radiátory se středovým připojením 1 4133 01.

**Pohledový kryt 1 3030 50**

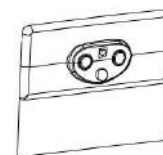

HERZ-Připojení topných těles pro dvoutrubkové soustavy, poniklovaná mosaz, pro ventilové a kompaktní topné těleso. Svěrné šroubení na straně topného tělesa M 22 x 1,5, na straně potrubí vnější závit G 3/4.

Svěrná šroubení objednají samostatně. Připojovací armatura se sadou připojovacích oblouků včetně ventilů 3 S344 01 z měděné trubky 15 x 1 poniklované. Ventily uzavírací a vypouštěcí. Délka ramen 150 x 150 mm.

**Připojení topných těles pro  
dvoutrubkové soustavy  
1 3031 00**

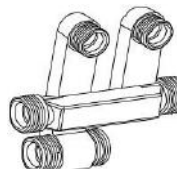

HERZ-připojovací sada pro pájecí nátrubek, poniklovaná mosaz, pro ventilové a kompaktní topné těleso. Svěrné šroubení na straně topného tělesa M 22 x 1,5, na straně potrubí pájecí hrdlo 18 mm (3 S333 18) nebo vnitřní/vnější závit pájecí koncovka 15/22 x 1 mm (3 S333 20).

Svěrná šroubení se objednají samostatně.

Připojení topného tělesa pomocí sady a připojovacích oblouků včetně ventilů 3 S344 01 z měděné trubky 15 x 1 poniklované. Uzavírací a vypouštěcí ventily. Délka ramene 150 x 150 mm.

**Připojovací sada pro pájecí  
nátrubek 1 3031 01 a  
1 3031 02**

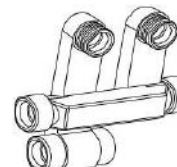

HERZ-připojovací sada pro lisovací fitinky, poniklovaná mosaz, pro ventilové a kompaktní topné těleso. Svěrné šroubení na straně topného tělesa M 22 x 1,5, na straně potrubí lisovací připojení DN 14 x 2 – DN 20 x 2,5. Svěrná šroubení se objednají samostatně. Připojovací armatura s připojovacím šroubením, sada oblouků 3 S344 01 z měděné trubky 15 x 1 poniklované. Ventily uzavírací a vypouštěcí. Délka ramen 150 x 150 mm.

**Připojovací sada pro lisovací fitinky**  
1 3032 01 - 1 3032 06

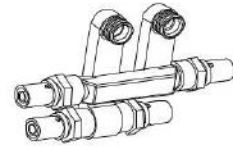

Adaptéry pro ploché těsnění s kónickým těsněním, sada 2 kusů, přímá připojovací armatura Rp 1/2, šestihran, samotěsnící těsněním O-kroužkem, napojovací šroubení G 3/4 s kónusem.

**Adaptéry pro ploché těsnění**  
1 3002 39

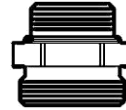

HERZ- Sada připojovacích oblouků včetně ventilů pro spojení HERZ napojovací soupravy a ventilového topného tělesa. Ventily uzavírací a vypouštěcí. Měděná trubka 15 x 1 poniklovaná, spájaná. Svěrná šroubení se objednají samostatně. 2 kusy, délky ramen 150 x 150 mm.

**Sada připojovacích oblouků**  
1 6332 00



Při montáži svěrných šroubení se nesmí používat přestavitelné kleště (hasáky) nebo podobné nástroje, jejich použití vede k deformaci převlečné matice. Ocelové nebo měděné trubky musí být čistě kalibrovány a zbaveny ořepů, doporučuje se použití opěrných objímek. Závit převlečné matice se při montáži namaže silikonovým olejem, minerální olej poškozuje O-kroužek svěrného kroužku. Je nutno dodržet montážní návody, které jsou přibaleny svěrným šroubením.

**Montáž svěrných šroubení k potrubí**

Odstraní se krycí víko.  
Provede se uzavírání ve směru hodinových ruček až na doraz:

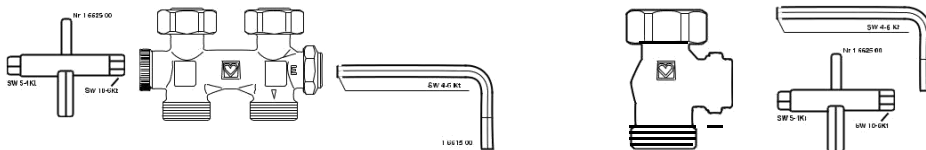

**Vypouštění topného tělesa**

Vypouštěcí přípravek 1 0256 01 s hadicovou přípojkou 1 6206 01 se našroubuje u strany „E“ bypassů, případně na vypouštěcím otvoru ventilů a připojí se hadice nebo se pod vypouštěcí otvory postaví jímací nádoba. Vypouštění se otevře víceúčelovým klíčem SW 10/6-hranným (1 6625 00). Pozor: před napouštěním topného tělesa je nutné uzavřít vypouštění!

Po provedeném vypouštění se uzavře ventilová vložka na straně „E“, případně ventilová vložka uzavíracího ventilu a převlečné matice se uvolní. Topné těleso lze demontovat, soustava zůstává v provozu.

**Demontáž topného tělesa**

Bypassy lze použít pro všechna ventilová topná tělesa se středovou roztečí  $50 \pm 1,5$  mm s připojovacími závitů G 3/4 nebo Rp 1/2. Jednotlivými uzavíracími ventily mohou být připojeny mimo výše jmenovaných topných těles rovněž všechna ventilová topná tělesa s osovou roztečí 45 mm ke dvoutrubkovým soustavám.

**Volba ventilového topného tělesa**

Nastavení poměru zatékání do topného tělesa, případně úprava na dvoutrubkový provoz se u bypassů provede následovně: na straně neoznačené písmenem „E“ odšroubovat víčko a imbusovým klíčem SW4 (1 6615 00) se otočí nastavovací vřeteno ve směru hodinových ruček až na doraz = dvoutrubkový provoz. Z této polohy se otáčením proti směru hodinových ruček nastavuje poměr zatékání do topného tělesa podle diagramu (tovární nastavení = 5 otáček).

**Bypassy – nastavení poměru zatékání do topného tělesa**

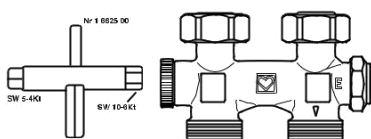

Nastavení

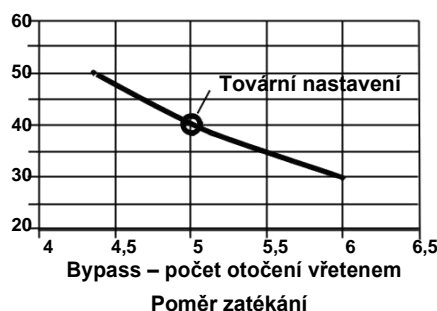

Termostatické hlavice pro přímou montáž na integrované ventily ventilových kompaktních topných těles s přípojovacím závitem M 30 x 1,5 (H) a objímkami nebo úchytným připevněním (D).

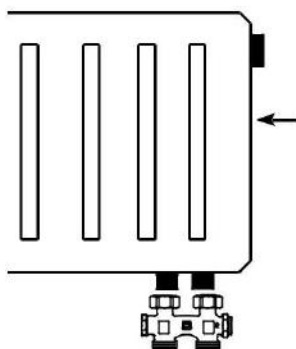

**Termostatické hlavice "H" s přípojovacím závitem M 30 x 1,5**

- 1 9230 98 Termostatická hlavice PORSHE-Design s polohou „0“
- 1 9260 98 Termostatická hlavice PORSHE-Design s ochranou proti zamrznutí
- 1 9430 98 Termostatická hlavice PORSHE-Design s odděleným čidlem a polohou "0". Délka kapilární trubice 2000 mm
- 1 9460 98 Termostatická hlavice PORSHE-Design s odděleným čidlem, a ochranou proti zamrznutí, délka kapilární trubice 2000 mm.
- 1 9200 38 Termostatická hlavice MINI s polohou „0“
- 1 9200 68 Termostatická hlavice MINI s ochranou proti zamrznutí
- 1 9200 83 Termostatická hlavice MINI GS s polohou „0“
- 1 9200 86 Termostatická hlavice MINI GS s ochranou proti zamrznutí
- 1 9200 93 Termostatická hlavice MINI TURBO, s polohou „0“
- 1 9200 96 Termostatická hlavice MINI TURBO, s ochranou proti zamrznutí
- 1 9200 48 Termostatická hlavice MINI, chrom
- 1 7260 98 Termostatická hlavice s ochranou proti zamrznutí
- 1 9330 98 Termostatická hlavice s odděleným ovládáním, Délka kapilární trubice 2000 mm
- 1 7260 83 Termostatická hlavice pro zrakově postižené s nastavovacími značkami na ruční hlavici
- 1 9860 98 Herzcules s ochranou proti zamrznutí
- 1 9861 98 Herzcules s ochranou proti zamrznutí, z vnějšku lze snížit o 10
- 1 9861 48 Herzcules s ochranou proti zamrznutí, z vnějšku lze snížit o 4 K
- 1 9238 .. S 9238 .. Termostatická hlavice "DeLuxe" s polohou „0“
- 1 9338 .. Design termostatické hlavice s odděleným ovládáním
- 1 934. 98 Termostatická hlavice s odděleným ovládáním pro montáž na omítku
- 1 935. 98 Termostatická hlavice s odděleným ovládáním pro montáž pod omítku
- 1 9102 98 Ruční ovládání PORSHE-Design

„H“

**Termostatické hlavice "D" s pouzdry nebo úchytným připevněním**

- 1 9230 99 Termostatická hlavice PORSHE-Design s polohou „0“
- 1 9260 99 Termostatická hlavice PORSHE-Design s ochranou proti zamrznutí
- 1 7260 99 Termostatická hlavice s ochranou proti zamrznutí
- 1 7260 84 Termostatická hlavice pro zrakově postižené s nastavovacími značkami na ruční hlavici
- 1 9239 .. S 9239 .. Termostatická hlavice "DeLuxe" s polohou „0“
- 1 9330 99 Termostatická hlavice PORSHE-Design s odděleným ovládáním
- 1 9339 .. Termostatická hlavice PORSHE-Design s odděleným ovládáním
- 1 934. 99 Termostatická hlavice s odděleným ovládáním pro montáž na omítku
- 1 935. 99 Termostatická hlavice s odděleným ovládáním pro montáž pod omítku
- 1 9102 99 Ruční ovládání PORSHE-Design

„D“

Technické podrobnosti HERZ termostatických hlavice jsou k dispozici v technických listech výrobků.

# HERZ-Diagram

HERZ-3000  
v dvoutrubkových soustavách

1 3066 01, 1 3066 11, 1 3066 21, 1 3066 02,  
1 3066 12, 1 3066 22 s uzavřeným bypassem

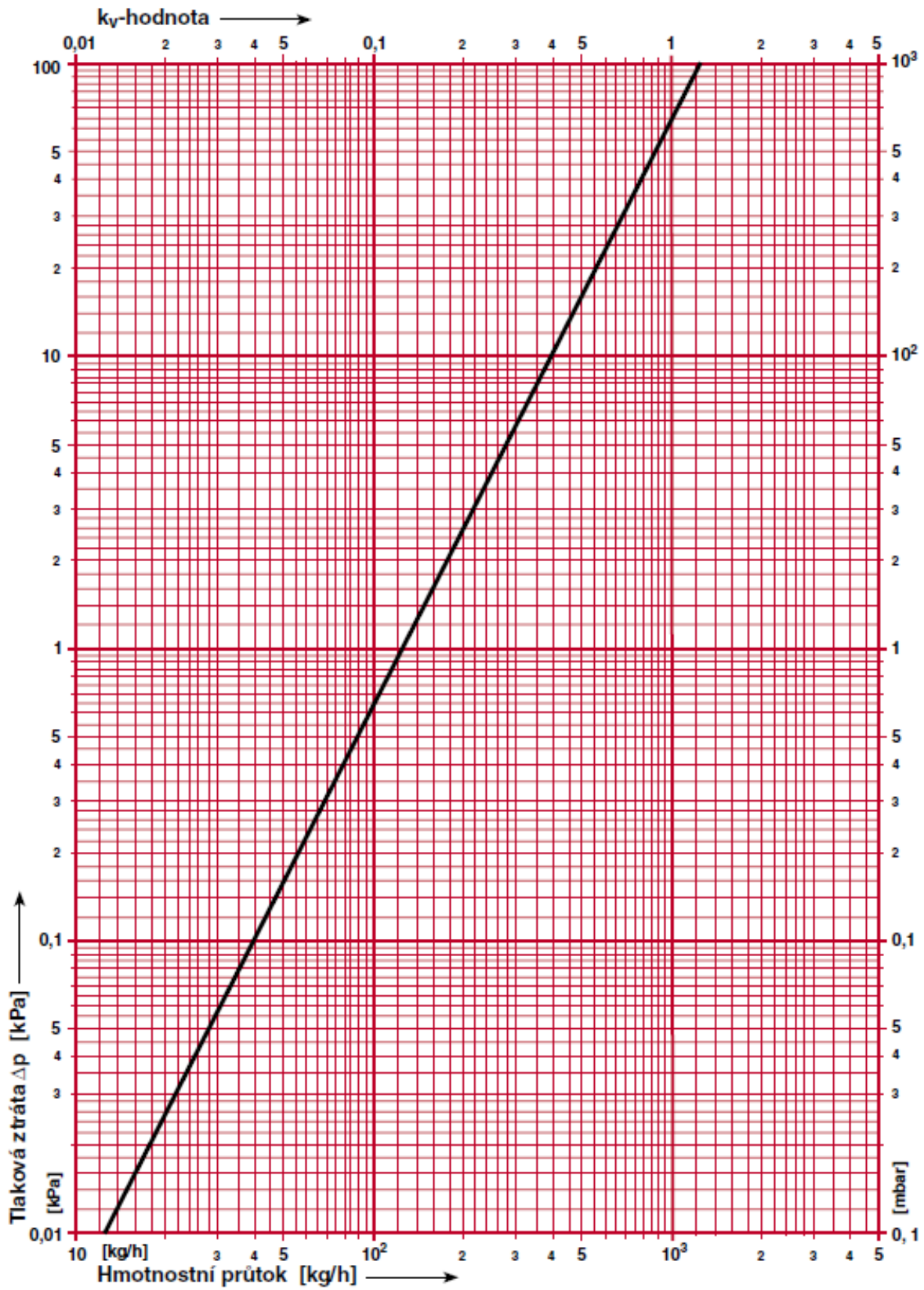

Změny vyhrazeny

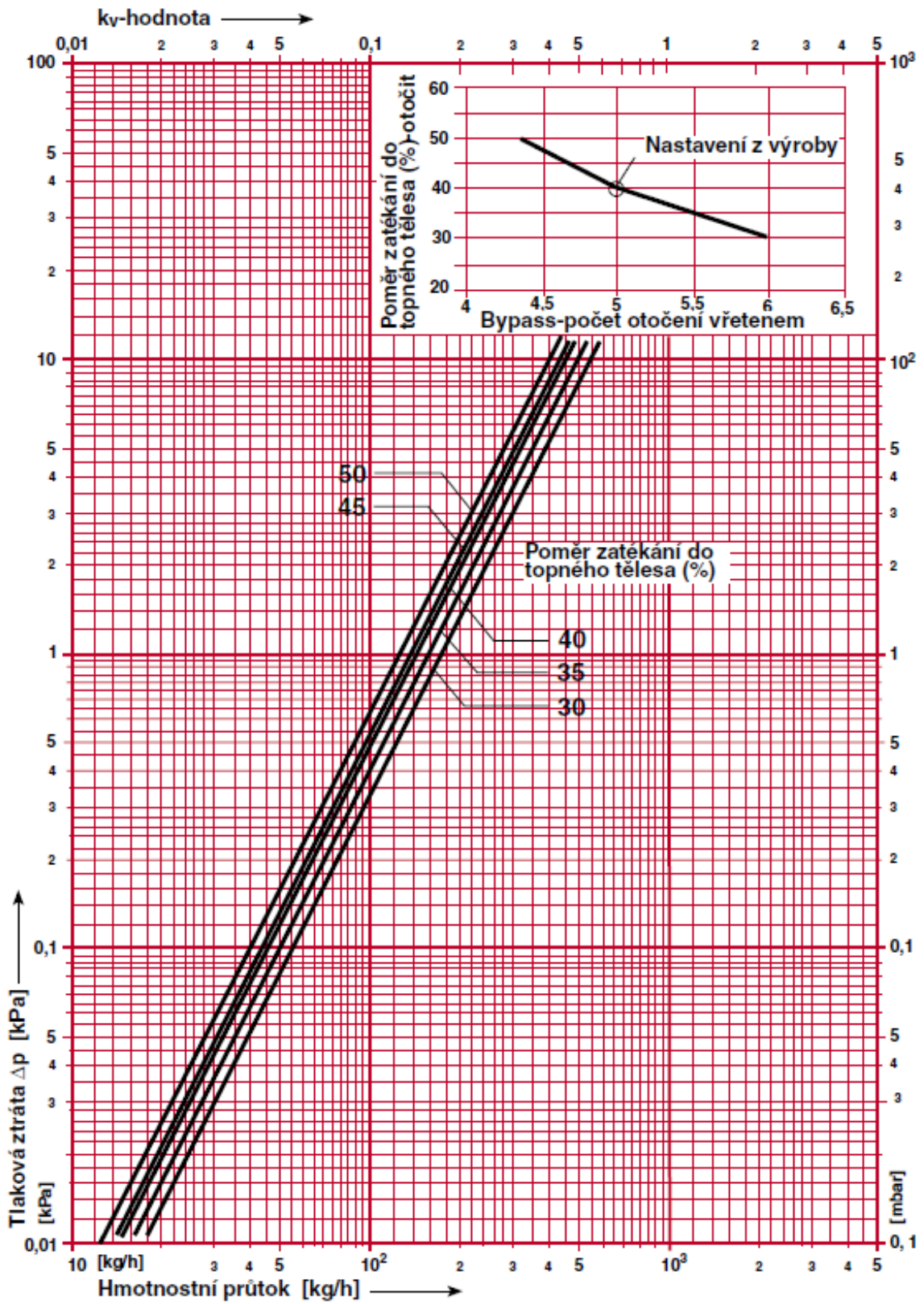

Změny vyhrazeny

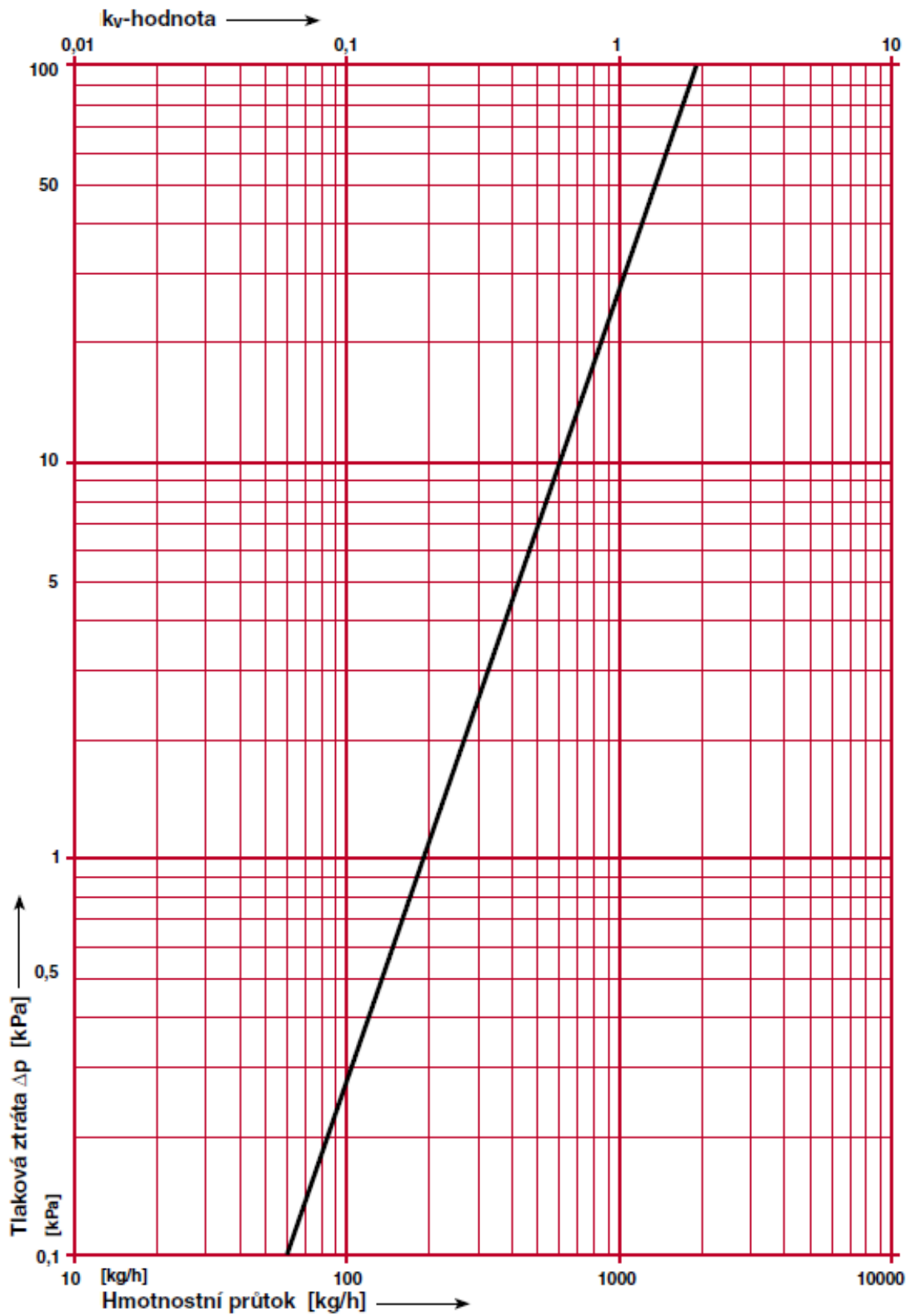

Změny vyhrazeny

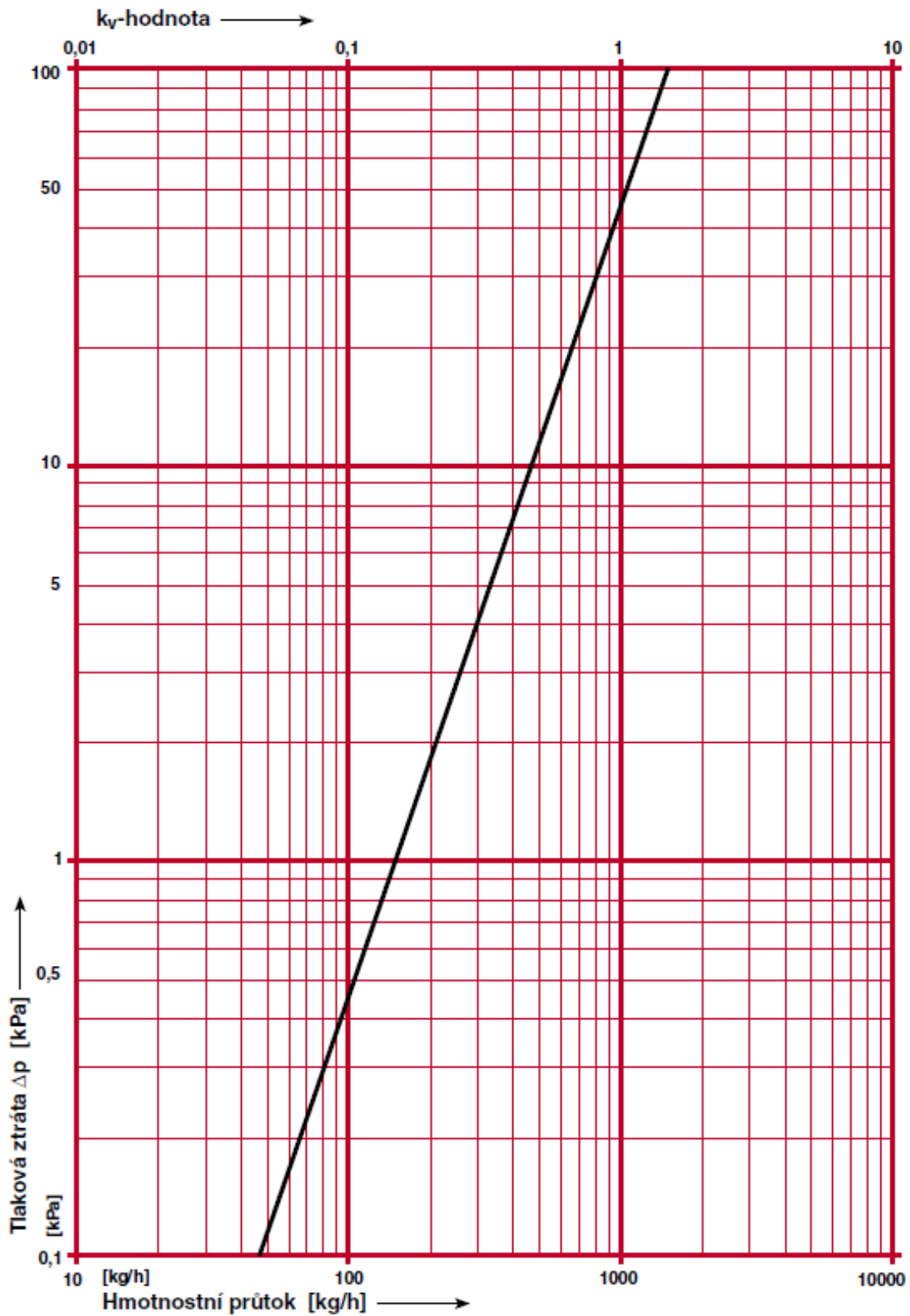

Změny vyhrazeny

Všechny údaje, které jsou uvedeny v tomto dokumentu, odpovídají informacím dostupným v okamžiku tisku a slouží pouze pro informaci. Změny ve smyslu technického pokroku jsou vyhrazeny. Obrázky se rozumí jako symbolická vyobrazení a proto se mohou opticky lišit od skutečných výrobků. Případné barevné odchylky jsou podmíněny tiskem. Změny technických specifikací a funkce jsou vyhrazeny. V případě otázek kontaktujte naše nejbližší zastoupení HERZ.