

HERZ regulátor diferenčního tlaku přírubové provedení

TL pro F4007XX, vydání 0922

Rozměry v mm

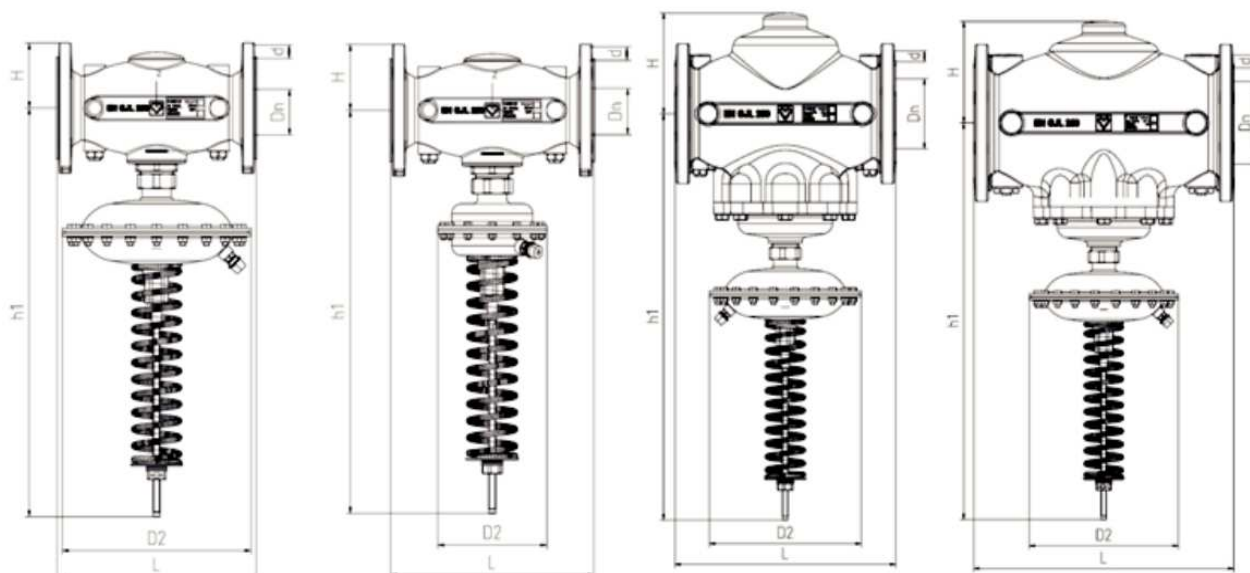

**Rozsah
diferenčního tlaku:**

DN50	DN65-DN100	DN125	DN150	DN200
50-150 kPa	50-150 kPa	50-150 kPa	50-150 kPa	50-150 kPa
	20-80 kPa	20-80 kPa	20-80 kPa	
	10-40 kPa			

	F 4007 26	F 4007 07	F 4007 17	F 4007 27	F4007 38	F 4007 08	F 4007 18	F 4007 28	F 4007 09	F 4007 19	F 4007 29	F 4007 20	F 4007 30	F 4007 21	F 4007 31	F 4007 32
DN	50	65		80HF	80			100		125		150		200		
L (mm)	230	290		310			350		400		480		600			
h1 (mm)	566	581	567	567	603	603	588	588	603	588	727	727	721	721	808	
H (mm)	82	93		113			112		181		185		222			
d (mm)	19	19		19			19		19		23		23			
D2 (mm)	156	275	156	156	275	275	156	156	275	156	275	275	275	275	275	
Rozsah diferenčního tlaku (kPa)	50- 150	10- 40	20- 80	50- 150	20- 80	10- 40	20- 80	50- 150	10- 40	20- 80	50- 150	20- 80	50- 150	20- 80	50- 150	50- 150
Kvs	39,2	50	50	50	84	84	84	84	96	96	96	190	190	270	270	654

☑ Oblast použití

Pro topné a chladicí systémy pro zajištění konstantního diferenčního tlaku v celém regulačním rozsahu.

☑ Provedení

Regulátor diferenčního tlaku je přímý regulátor s lineární charakteristikou a pracuje bez pomocné energie. Požadovaná hodnota diferenčního tlaku může být mezi 10 a 40 kPa; 20 a 80 kPa; 50 a 150 kPa lze plynule nastavit. Impulzní vedení (1500 mm) je součástí dodávky a musí být připojeno k regulačnímu ventilu vedení na straně přívodu.

☑ Technické údaje

Max. provozní tlak:	16 bar
Testovací tlak:	25 bar
Max. diferenční tlak:	4 bar
Min. provozní teplota:	2 ° C
Max. přípustná provozní teplota:	110 ° C
Min. provozní teplota:	-10 ° C (nemrznoucí směs)
Tělo:	EN-GJL-250 gem. EN 1561
Připojení:	příruba (EN 1092-2)
Membrána:	EPDM vyztužené
O-kroužek:	EPDM
Kompresní pružina:	EN 10270-1-SH

Kvalita vody dle ÖNORM H 5195 a VDI 2035.

Použití etylen a propylen glykolu je povoleno ve směšovací poměru 25 - 50 obj. [%]. Rádi bychom upozornili, že maziva obsahující minerální olej napadají těsnění EPDM, což může vést k selhání těsnění EPDM ve ventilech.

☑ Montážní pokyny

Doporučená instalace: ventil ve zpětném potrubí systému. Směr průtoku je vyznačen ve směru šipky na krytu. Impulzní vedení by mělo být připojeno k vyvažovacímu ventilu na napájecí straně.

V závislosti na zamýšleném použití armatury je vyžadováno čisté zpracování. Vnášení nečistot lze předejít použitím lapače nečistot HERZ (4111), který Herz doporučuje nainstalovat. Doporučuje se také instalovat uzavírací ventily před a za regulátor diferenčního tlaku. Kromě toho se doporučuje při plnění systému a jeho uvádění do provozu použít kulový ventil na impulsním kanálu, aby nedocházelo k vodnímu rázu na membránu.

Při instalaci je třeba dodržovat místní a mezinárodní předpisy a normy.

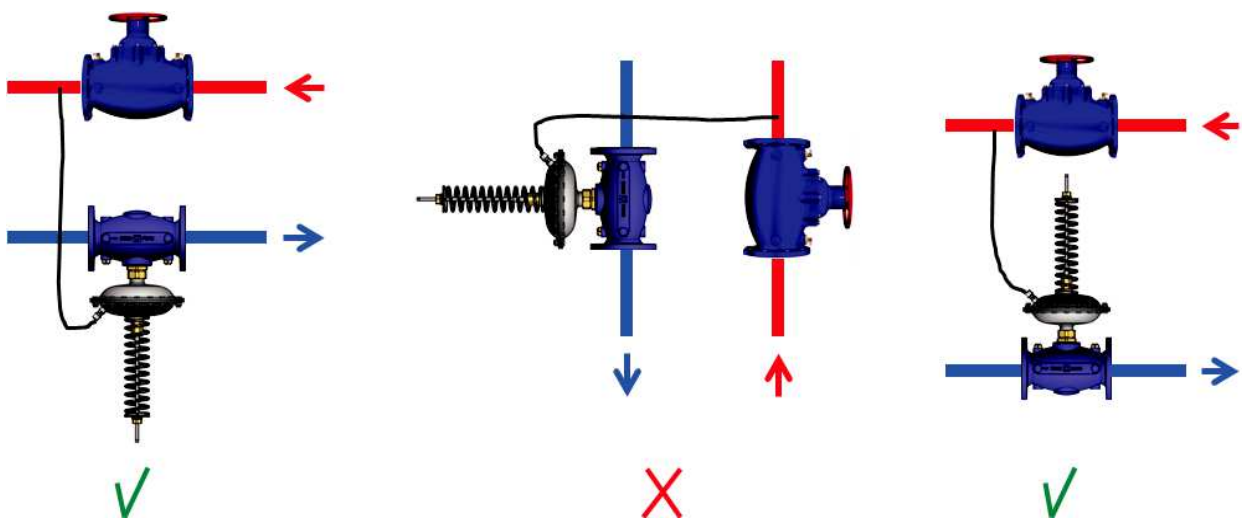

poznámka: Všechna schémata jsou ve své podstatě symbolická a nenárokují si na úplnost. Všechny informace obsažené v této brožurce odpovídají informacím dostupným v době tisku a mají pouze informativní charakter. Vyhrazujeme si právo na změny v souladu s technickým pokrokem. Obrázky je třeba chápat jako symbolické znázornění, a proto se mohou opticky lišit od skutečných produktů. Možné barevné odchylky jsou způsobeny procesem tisku. Jsou možné odchylky produktu specifické pro danou zemi. Technické specifikace a funkce se mohou změnit. V případě dotazů se obraťte na nejbližší pobočku HERZ.

Nastavení

Požadovaný diferenční tlak se nastavuje seřízením pružiny.
Rozsah nastavení v diagramech je uveden v milimetrech.

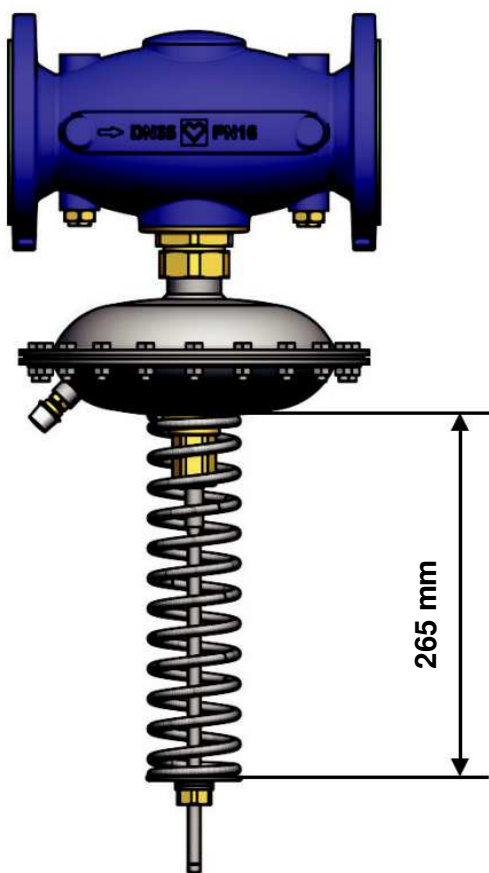
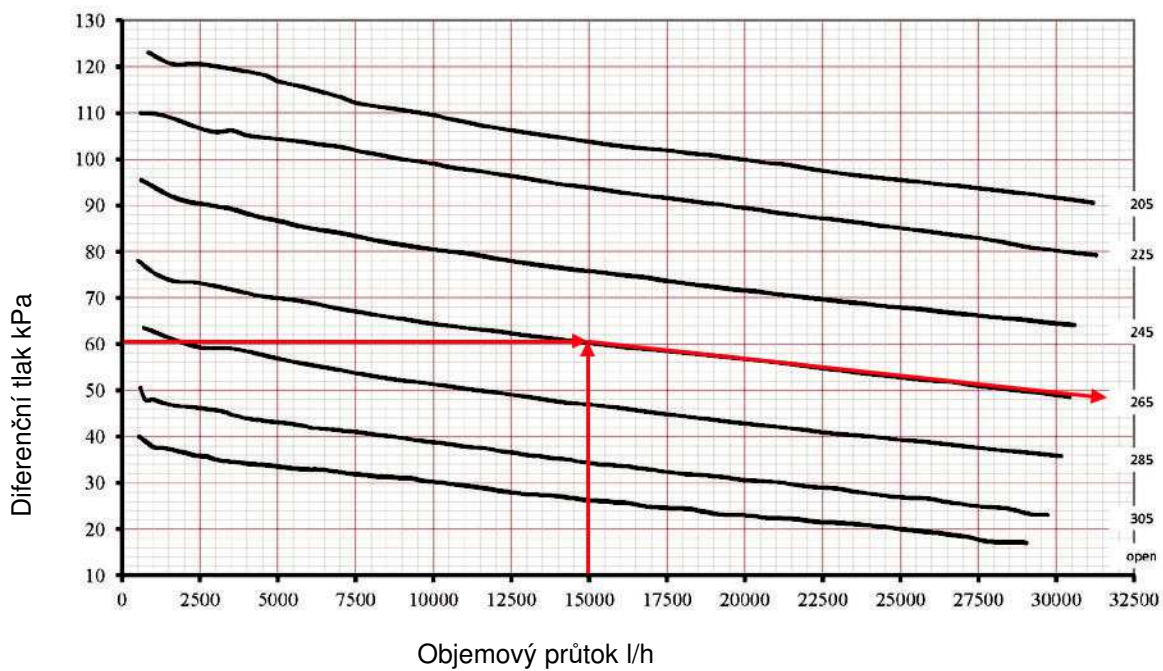

☑ Všeobecné informace**Zamýšlené použití**

Tento výrobek je určen pouze k použití určenému výrobcem, které je popsáno v části oblasti použití. To také zahrnuje soulad se všemi souvisejícími předpisy o produktech. Změny nebo konverze nejsou povoleny.

Likvidace

Likvidace regulátorů diferenčního tlaku HERZ nesmí ohrozit zdraví ani životní prostředí. Je třeba dodržovat národní právní předpisy pro odbornou likvidaci kulových kohoutů HERZ.

Materiál

V souladu s článkem 33 nařízení REACH (EG č. 1907/2006) jsme povinni upozornit, že látka olovo je na seznamu SVHC a že všechny součásti vyrobené z mosazi, které jsou zpracovávány v našich výrobcích, obsahují více než 0,1 % (w/w) olova (CAS: 7439-92-1 / EINECS: 231-100-4). Protože je olovo pevně vázáno jako slitinová složka, nelze očekávat žádnou expozici, a proto nejsou nutné žádné další informace o bezpečném použití.

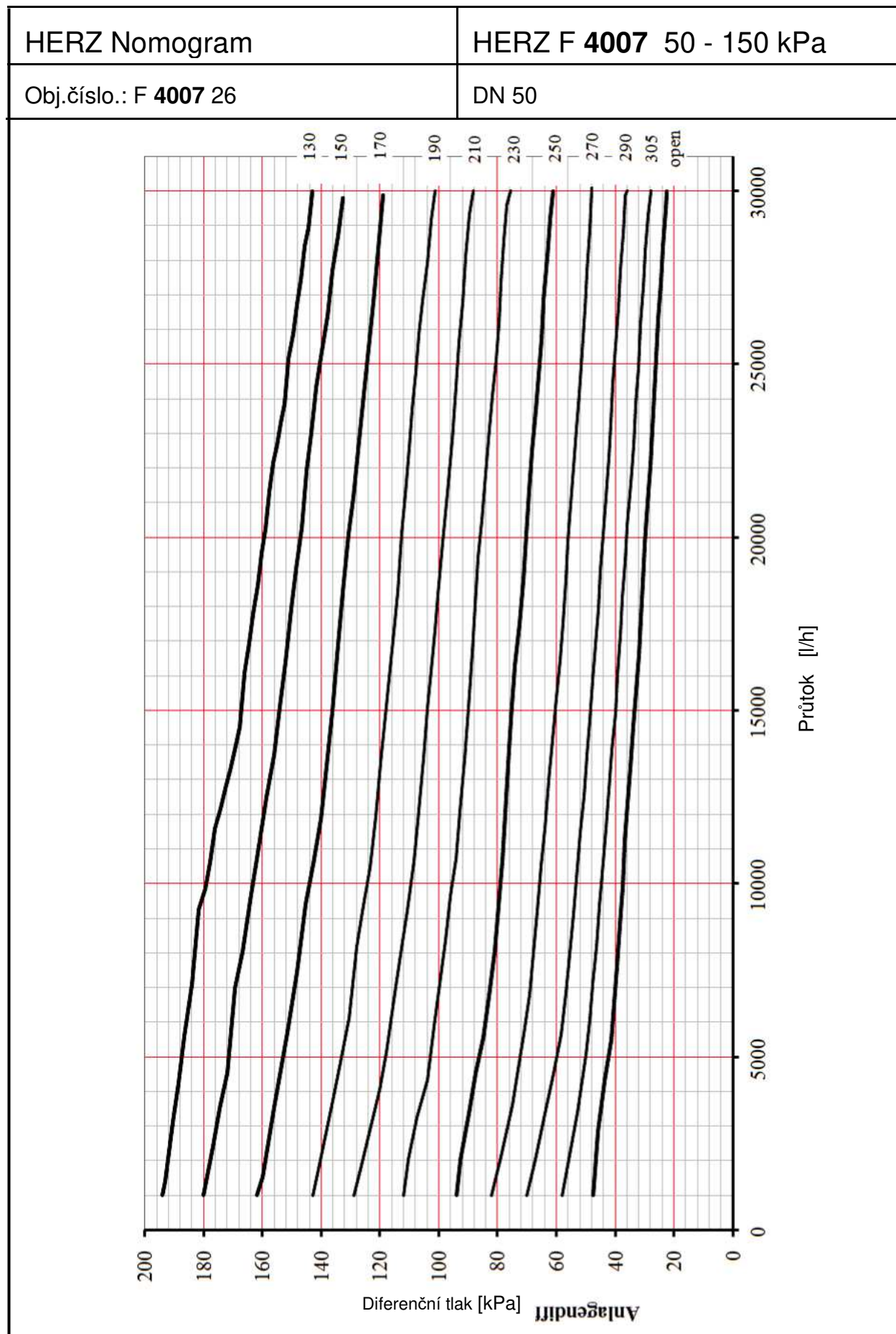

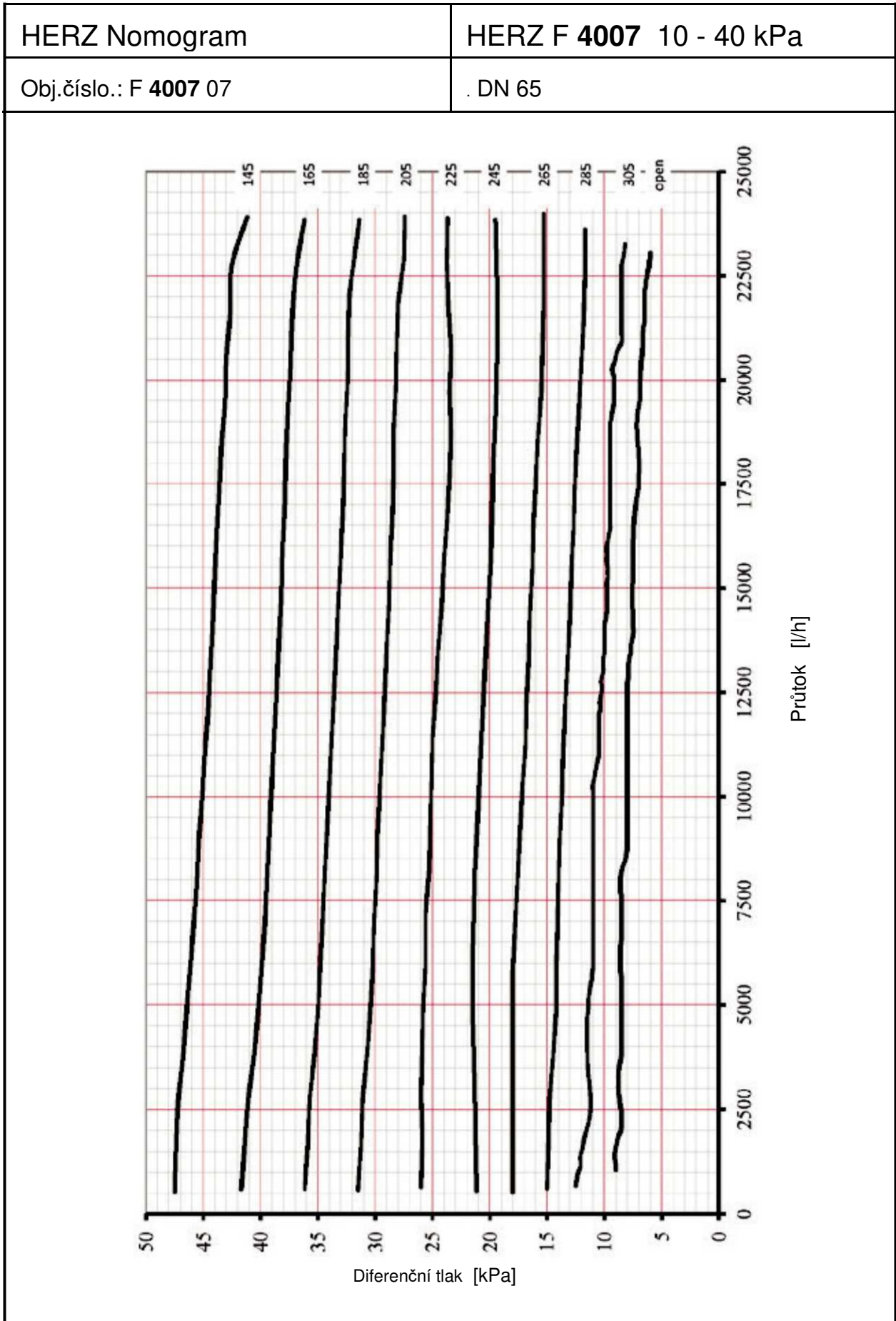

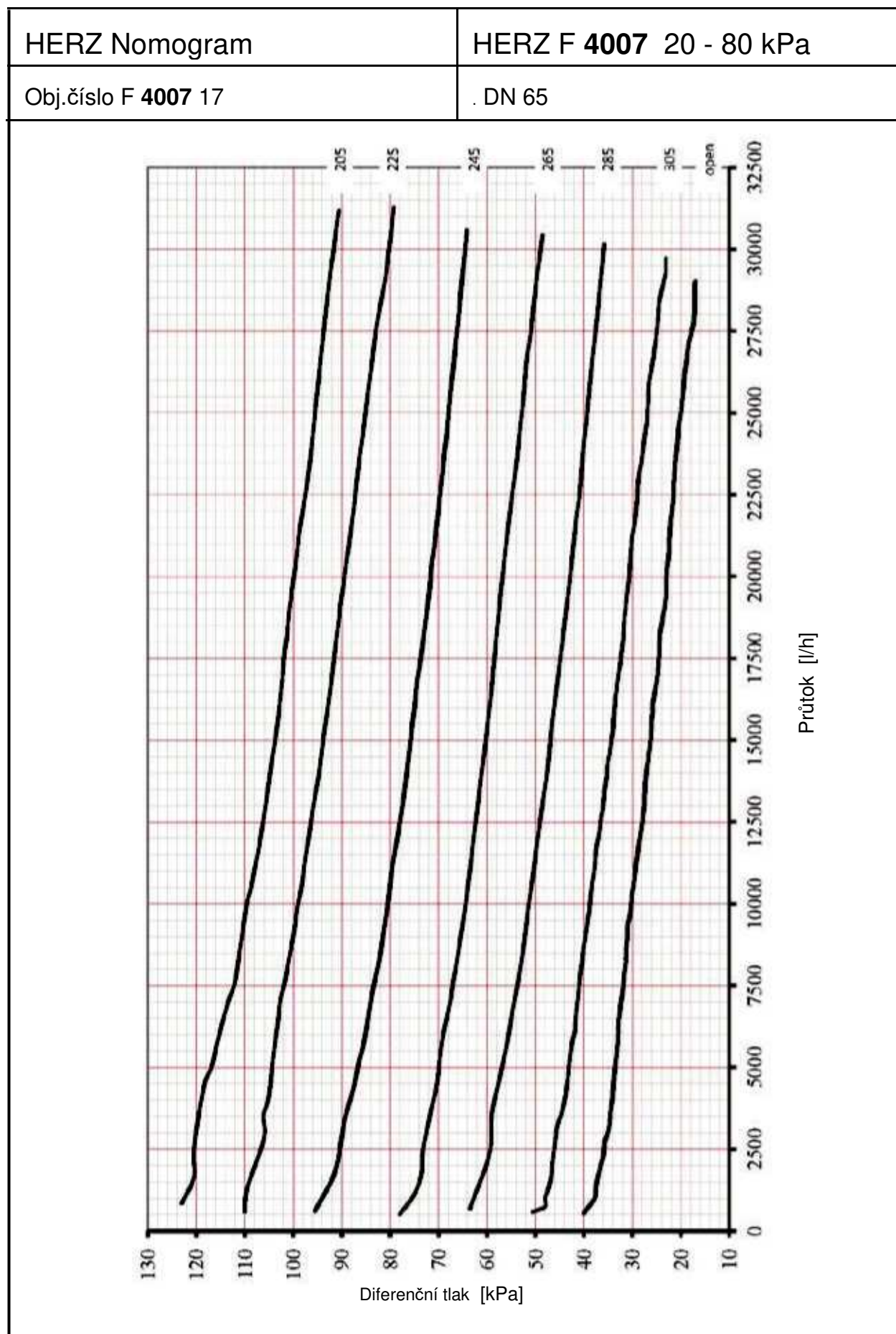

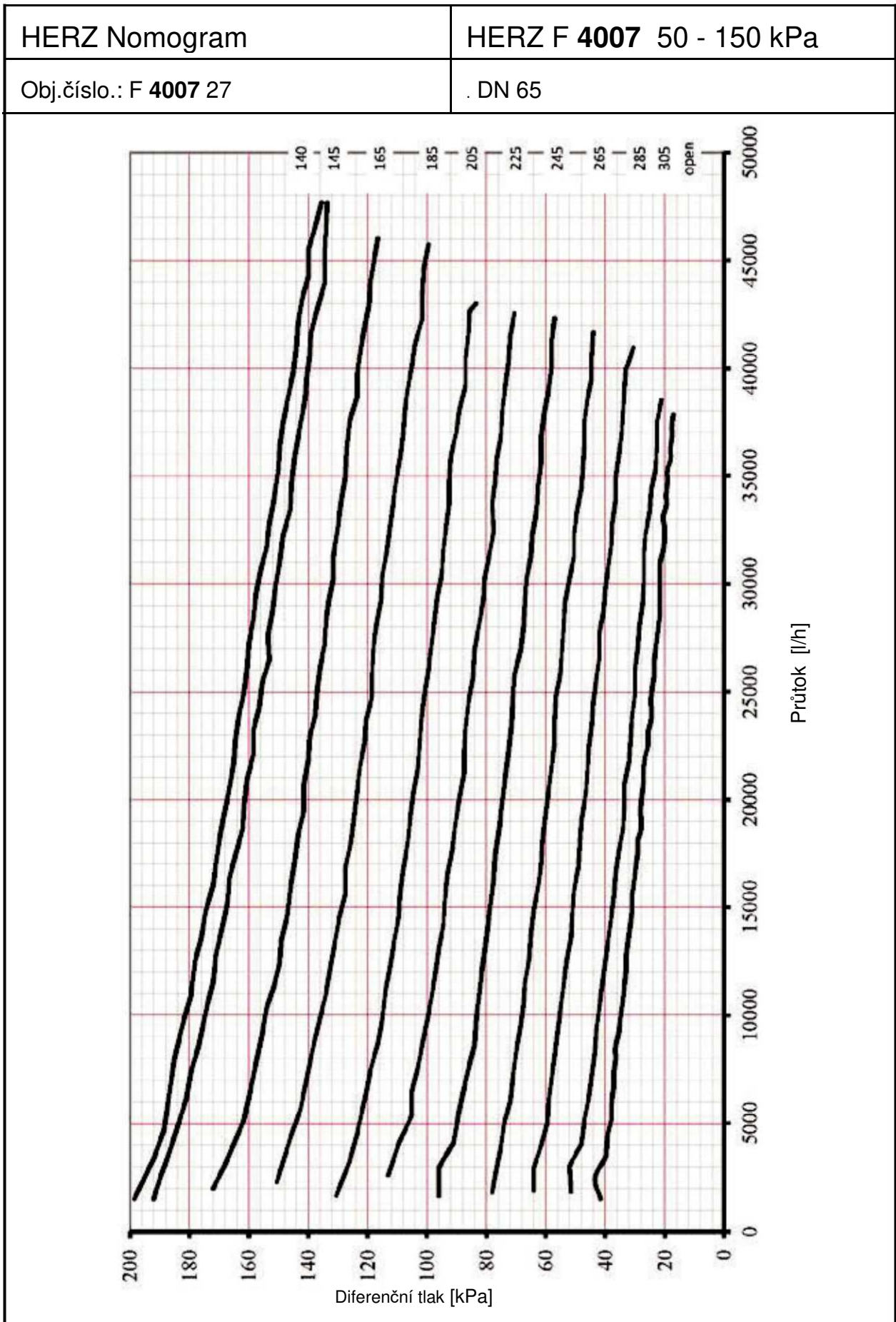

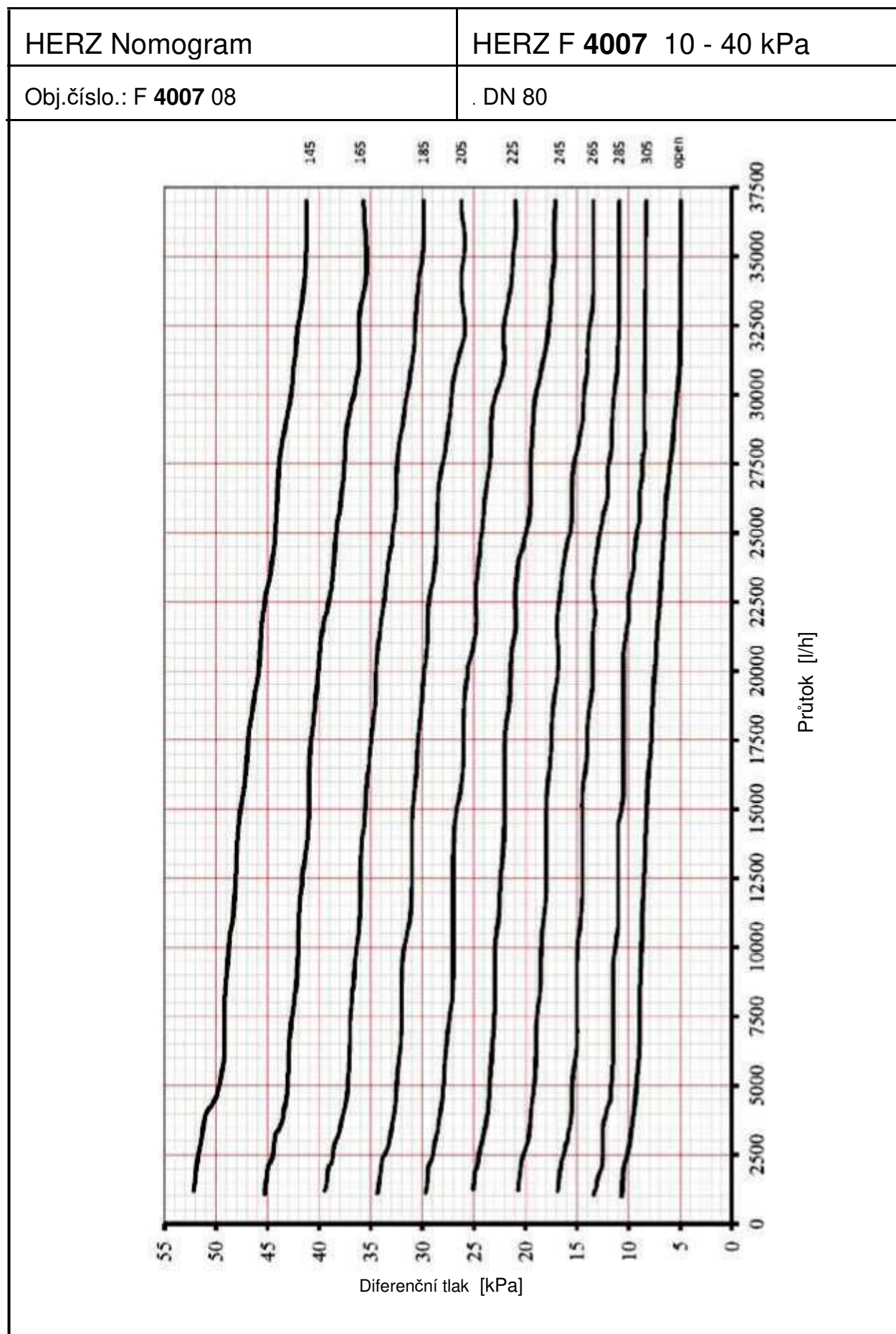

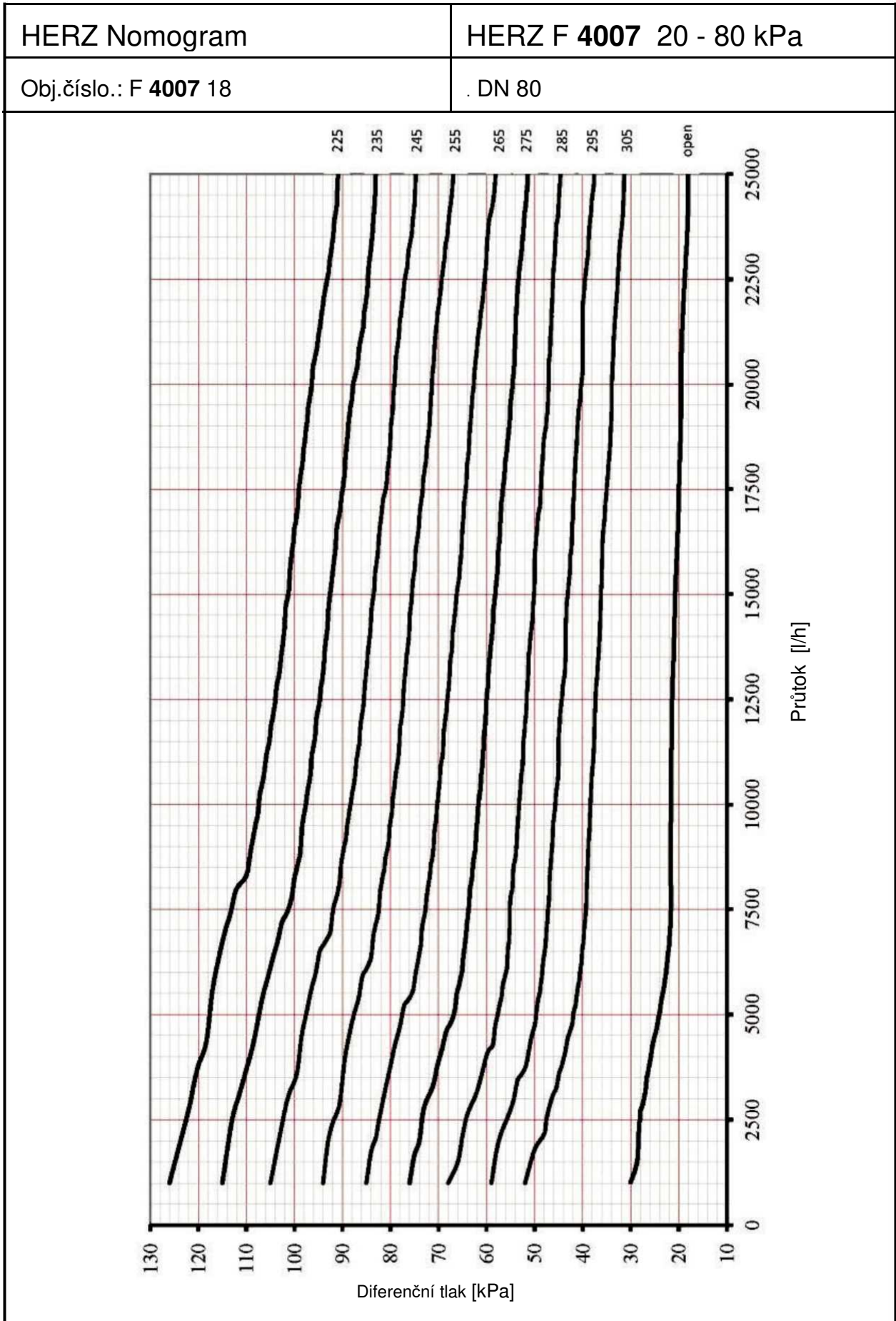

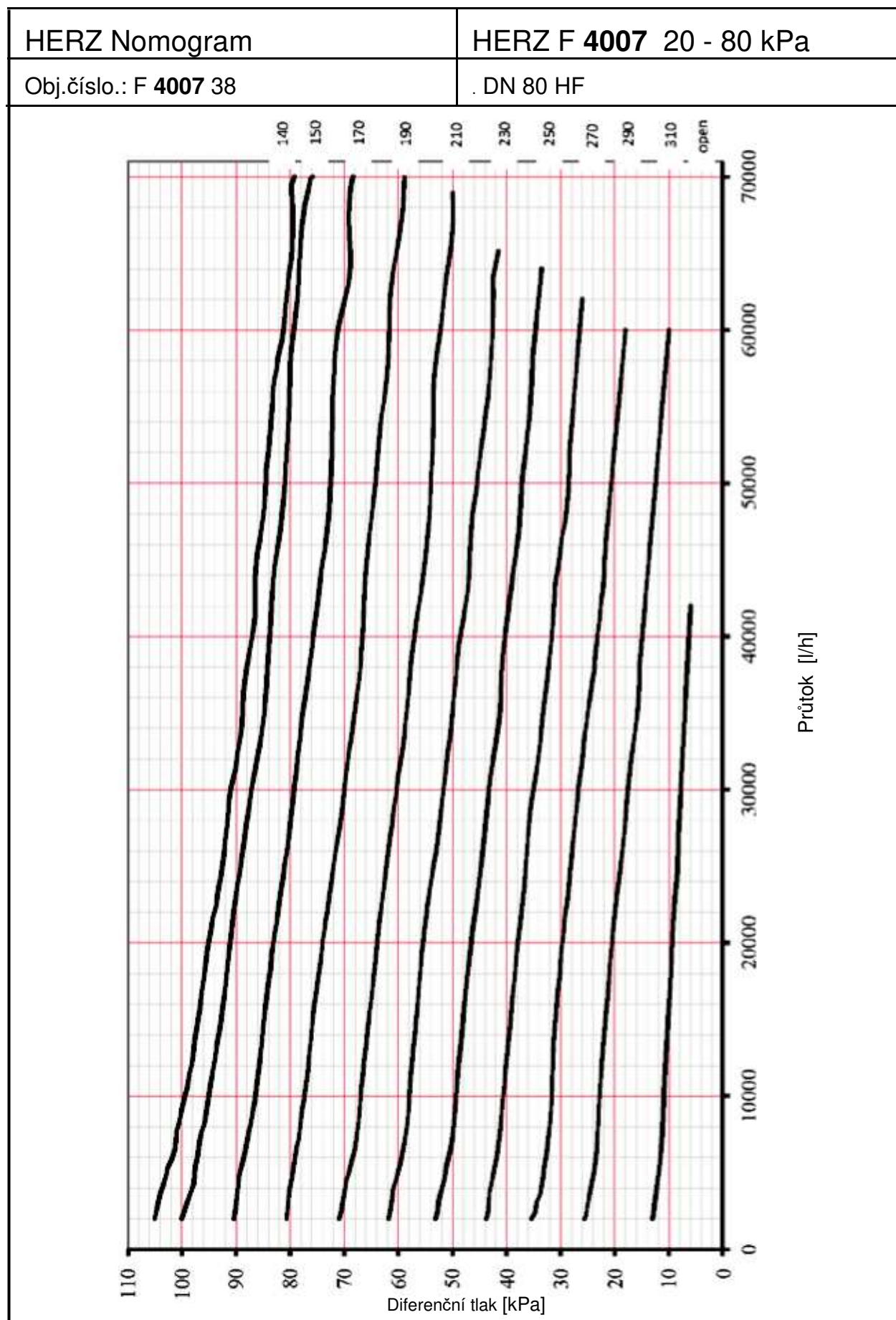

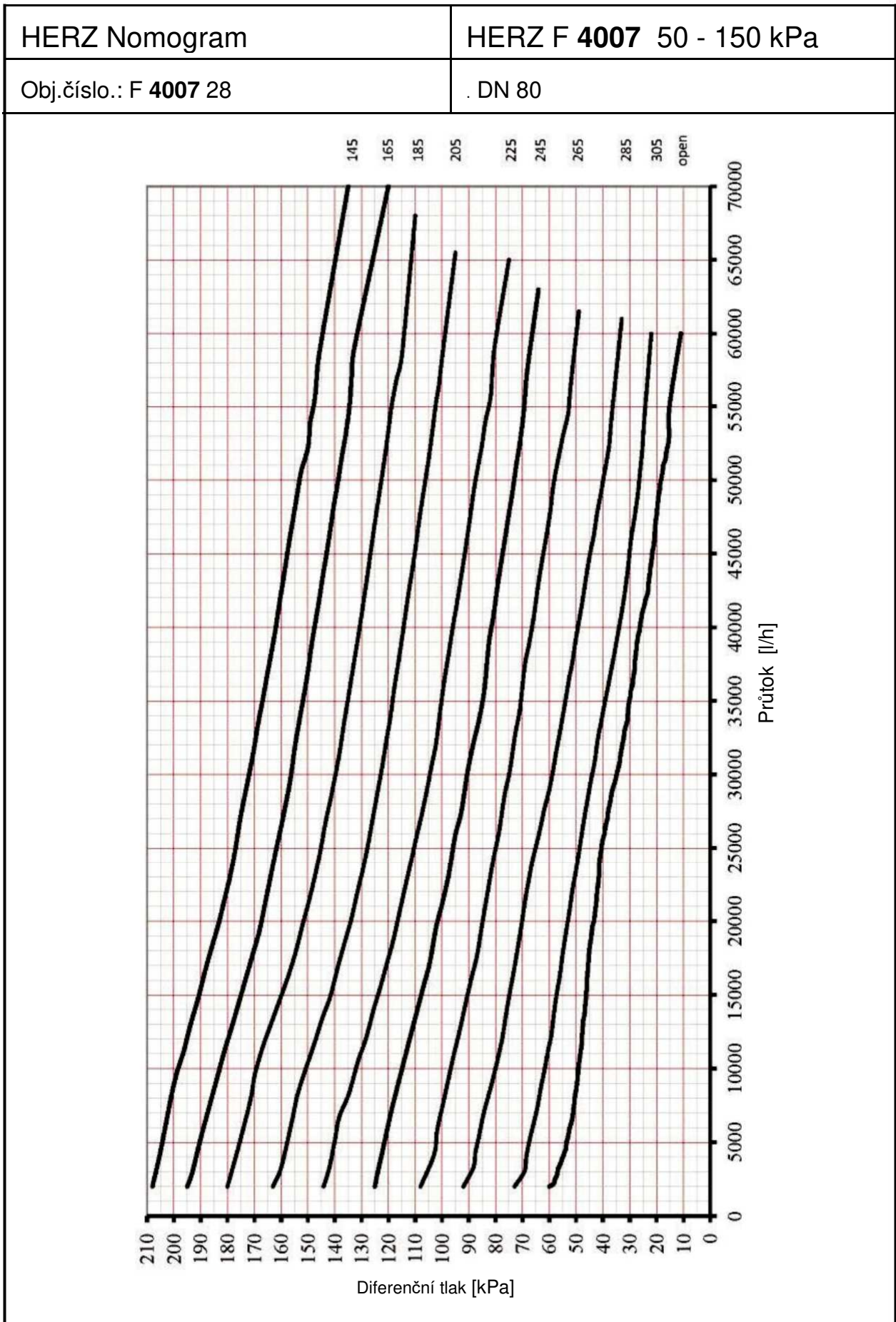

HERZ Nomogram	HERZ F 4007 10 - 40 kPa
Obj.číslo.: F 4007 09	DN 100

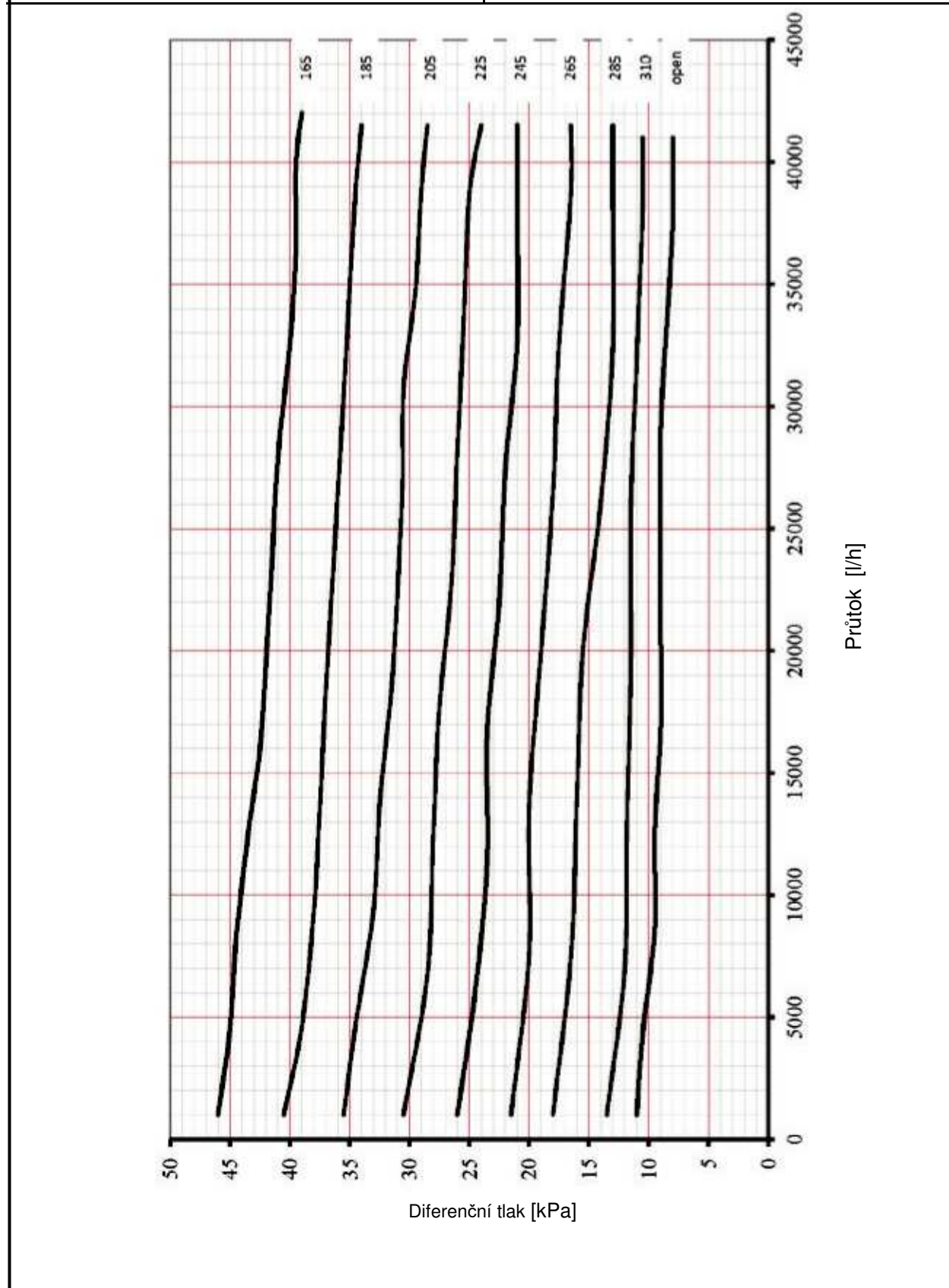

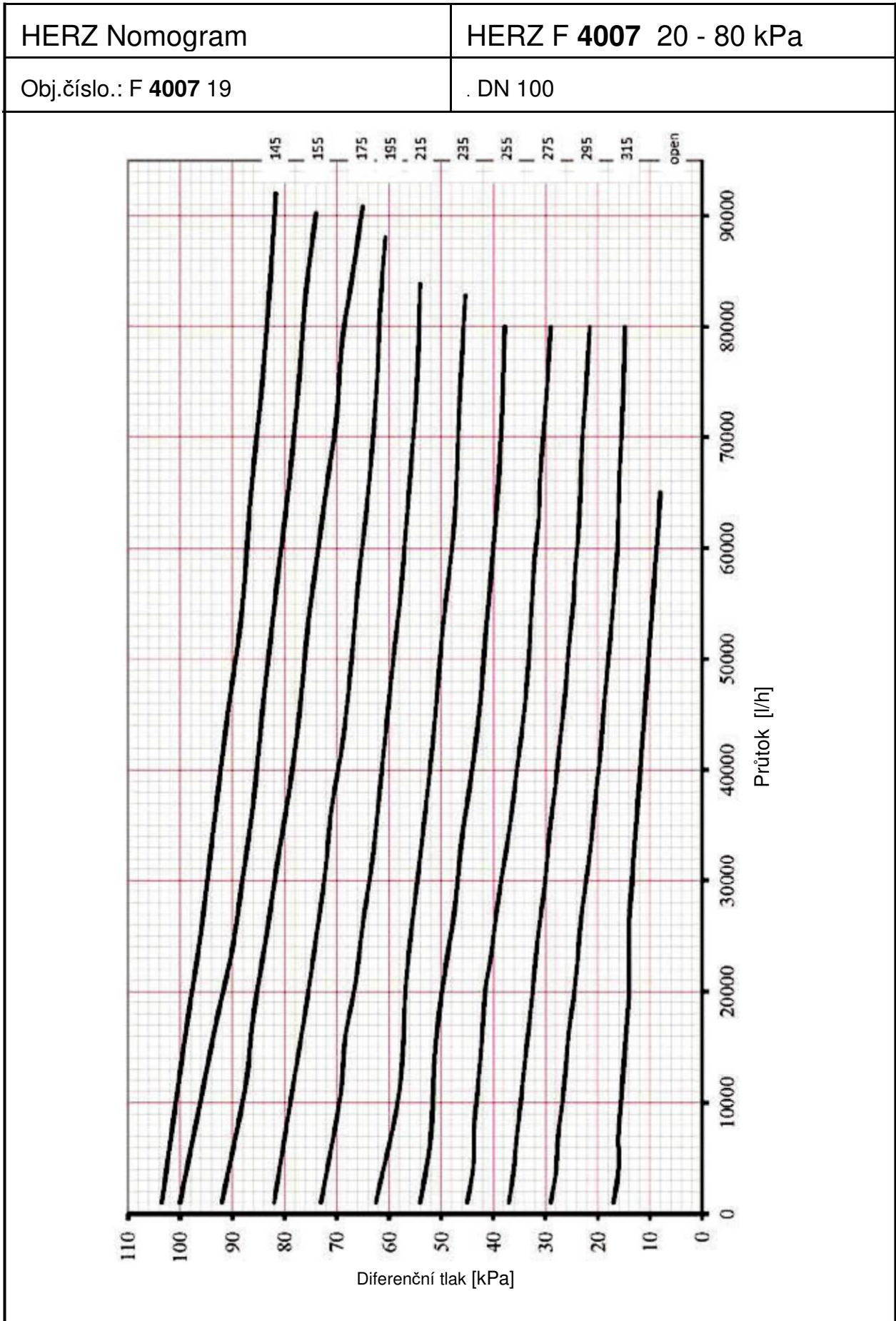

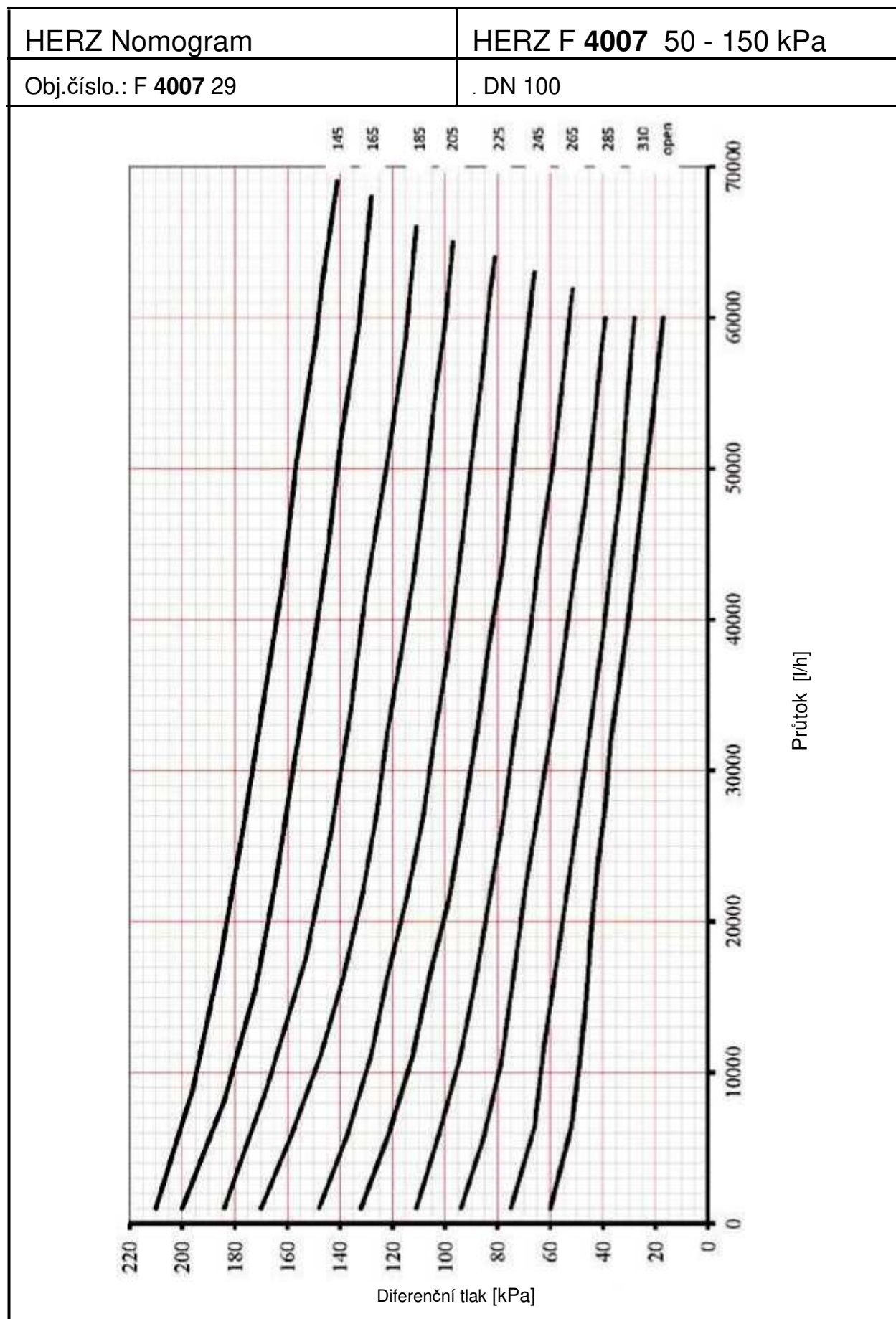

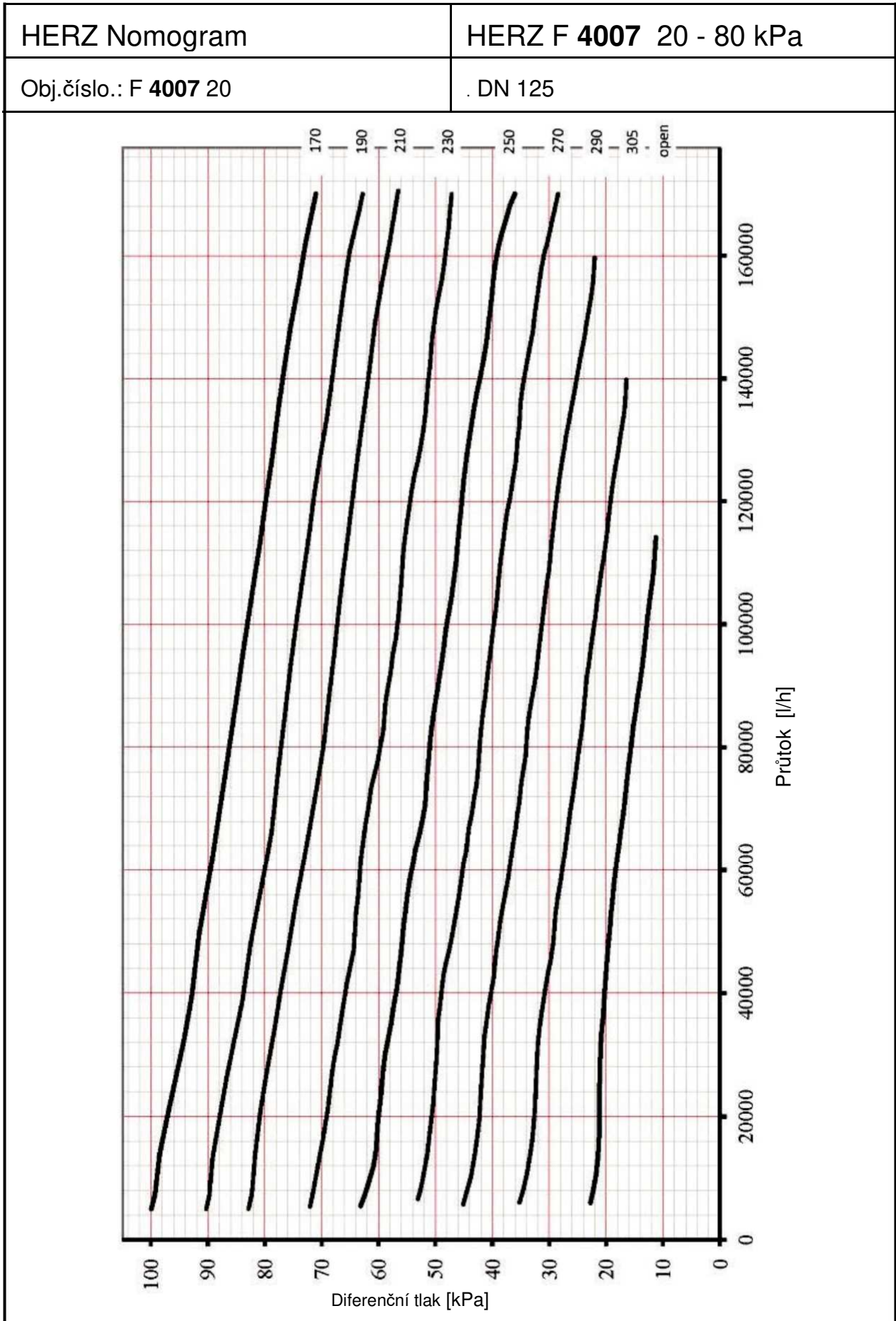

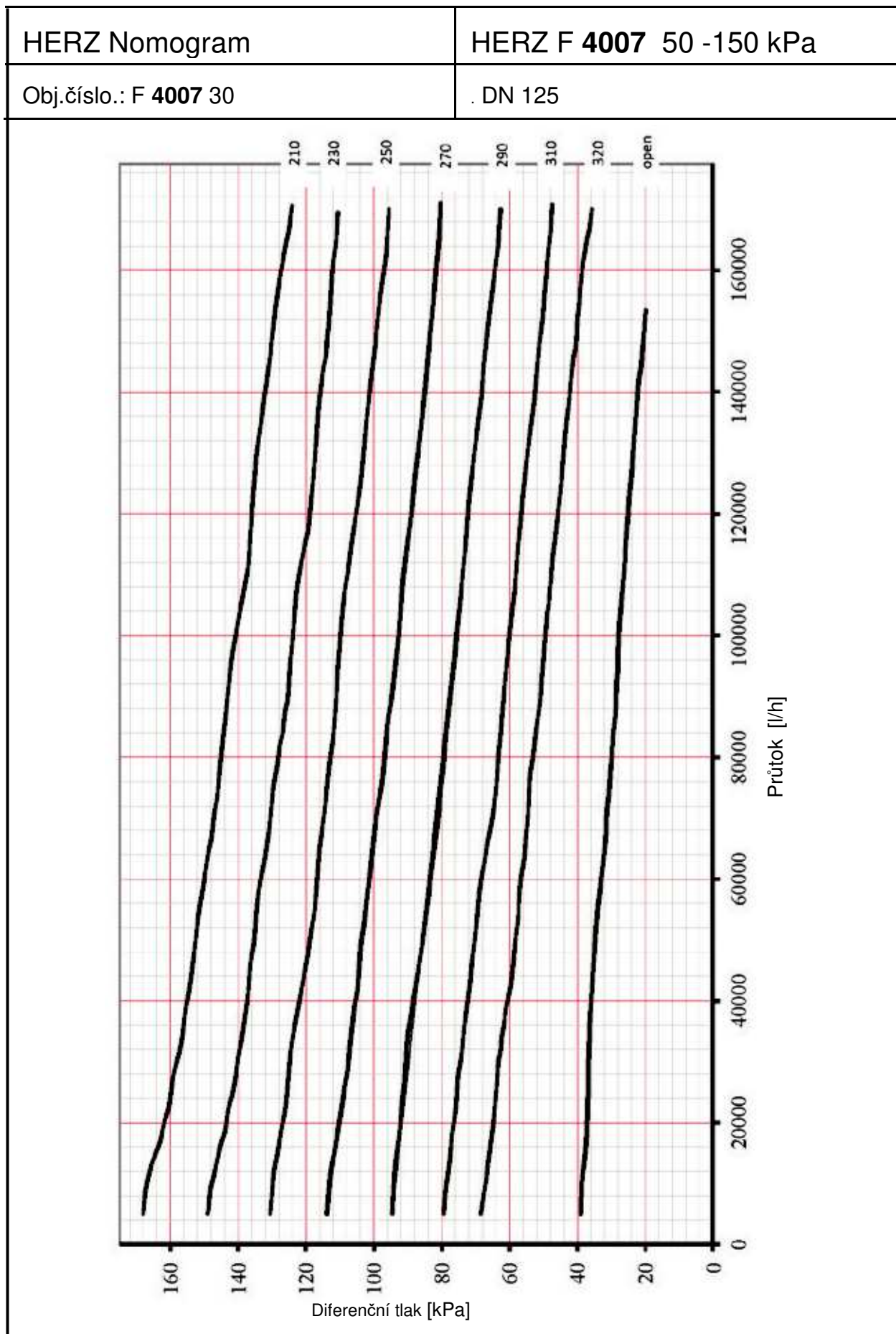

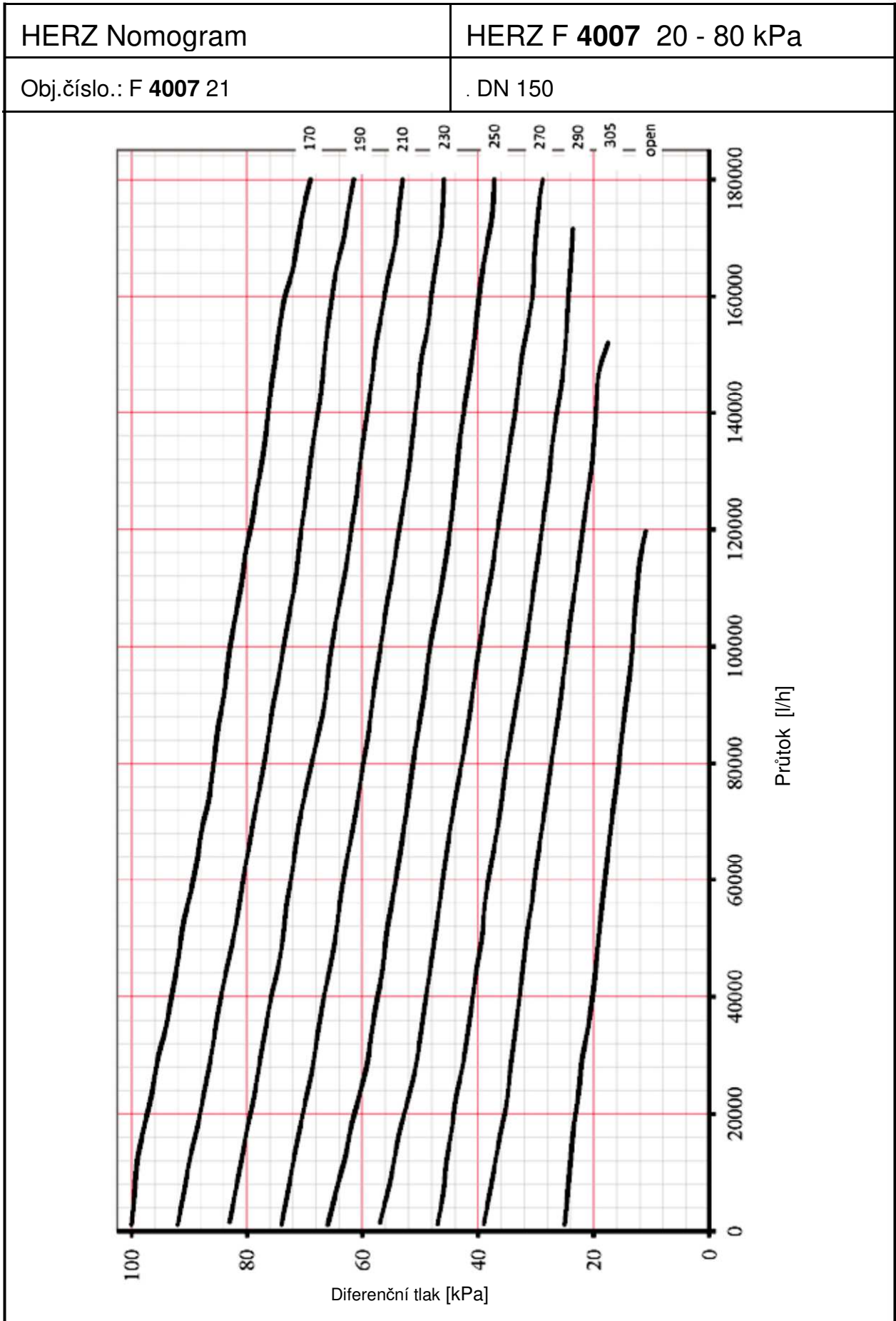

HERZ Nomogram	HERZ F 4007 50 -150 kPa
Obj.číslo.: F 4007 31	DN 150

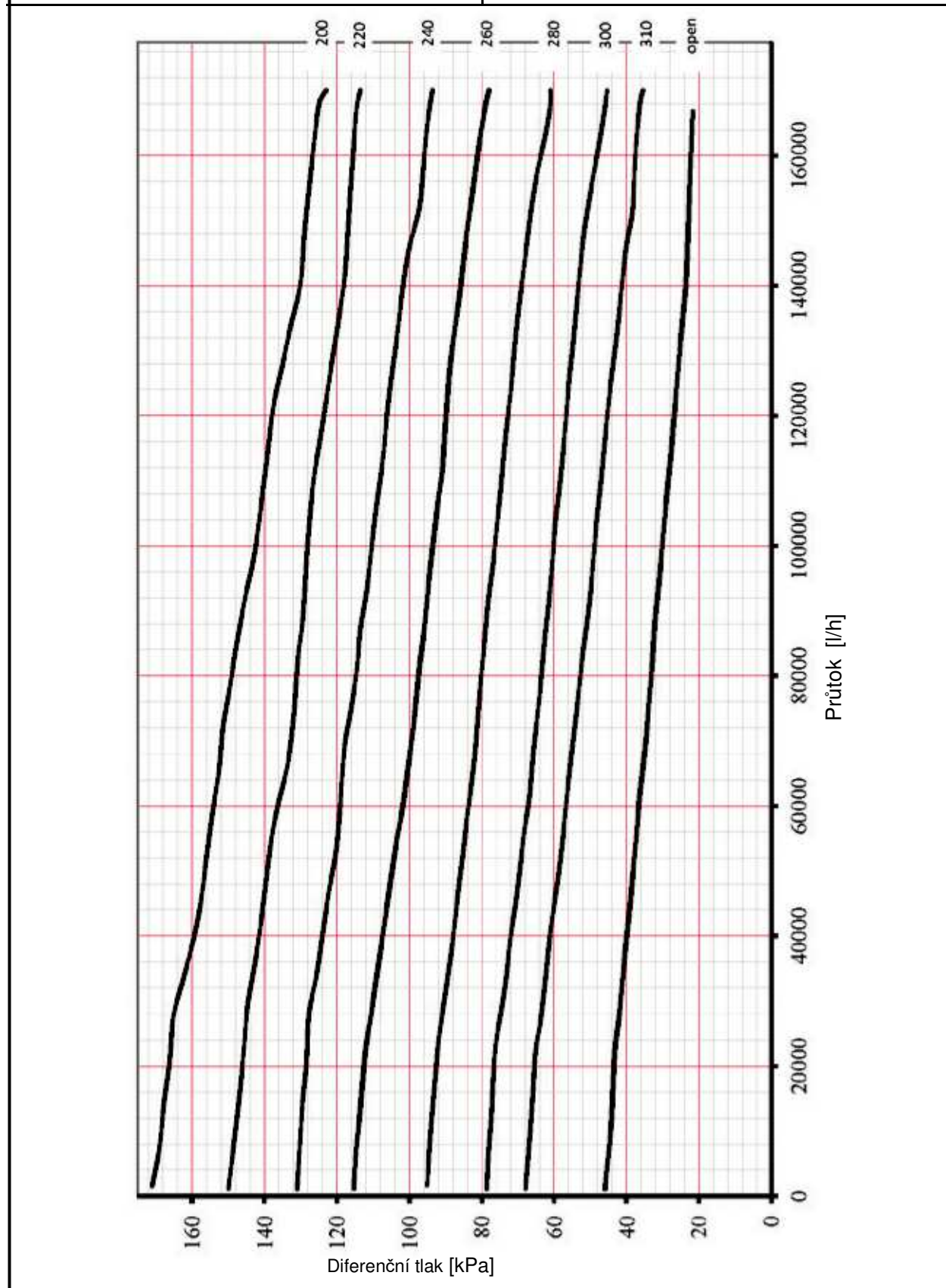

HERZ Nomogram	HERZ F 4007 50 - 150 kPa
číslo.: F 4007 32	. DN 200

